

DE	<b>Originalbetriebsanleitung</b>	<b>Spindelmäher</b>
EN	Translation of the original operating instructions	<b>Reel mower</b>
FR	Traduction du manuel d'utilisation d'origine	<b>Tondeuse à cylindre</b>
IT	Traduzione del Manuale d'Uso originale	<b>Falciatrice a bobina</b>
ES	Traducción del manual original	<b>Cortacésped de molinete</b>
NL	Vertaling van de originele gebruiksaanwijzing	<b>Haspelmaaier</b>
CZ	Překlad originálního návodu k provozu	<b>Bubnová sekačka</b>
SK	Preklad originálneho návodu na obsluhu	<b>Bubnová kosačka</b>
PL	Tłumaczenie oryginalnej instrukcji obsługi	<b>Kosiarka bębnowa</b>
HU	Az eredeti használati útmutató fordítása	<b>Tekerceses fűnyíró</b>



**GSPM 380**

95483

**GÜDE**



DEUTSCH	Bitte lesen Sie die Betriebsanleitung vor Inbetriebnahme sorgfältig durch.
ENGLISH	Please read the instructions carefully before starting the machine.
FRANÇAIS	Veillez lire avec soin le mode d'emploi avant la mise en service
ITALIANO	Leggere attentamente le istruzioni per l'uso prima di mettere in funzione l'elettrodomestico.
ESPAÑOL	Lea atentamente las instrucciones antes de poner en marcha la máquina.
NEDERLANDS	Graag instructies zorgvuldig doorlezen vóórdát u de machine in gebruik neemt.
CESKY	Před spuštěním stroje si pečlivě přečtěte návod k používání.
SLOVENČINA	Pred prvým použitím prístroja si pozorne prečítajte návod na obsluhu.
POLSKI	Przed uruchomieniem urządzenia należy uważnie przeczytać instrukcję.
MAGYAR	Kérjük alaposan olvassa el a tájékoztatót mielőtt a gépet használja.

<b>Deutsch</b>	Technische Daten / Gerätebeschreibung / Sicherheitshinweise / Bestimmungsgemäße Verwendung / Verhalten im Notfall / Symbole / Wartung / Entsorgung / Gewährleistung / Service	14
<b>English</b>	Technical Data / Device description / Safety Warnings / Specified Conditions of Use / Emergency procedure / Symbols / Maintenance / Disposal / Guarantee / Service	18
<b>Français</b>	Caractéristiques techniques / Description du dispositif / Instructions De Sécurité Particulieres / Utilisation conforme aux prescriptions / Conduite en cas d'urgence / Symboles / Entretien / Elimination / Garantie / Service	22
<b>Italiano</b>	Dati tecnici / Descripción del dispositivo / Norme Di Sicurezza / Utilizzo conforme / Comportamento in caso d'emergenza / Simboli / Manutenzione / Smaltimento / Garanzia / Servizio	26
<b>Español</b>	Datos técnicos / Descripción del dispositivo / Indicaciones de seguridad / Aplicación de acuerdo a la finalidad / Comportamento in caso d'emergenza / Símbolos / Mantenimiento / Eliminación / Garantía / Servicio	30
<b>Nederlands</b>	Technische gegevens / Beschrijving van het apparaat / Veiligheidsadviezen / Voorgeschreven gebruik van het systeem / Handelsewijze in noodgeval / Symbolen / Onderhoud / Afvoer / Garantie / Service	34
<b>Čeština</b>	Technická data / Popis zařízení / Speciální Bezpečnostní Upozornění / Oblast Využití / Chování v případě nouze / Symboly / Údržba / Likvidace / Záruka / Servis	38
<b>Slovenčina</b>	Technické údaje / Opis zariadenia / Špeciálne Bezpečnostné Pokyny / Použitie podľa predpisov / Správanie v prípade núdze / Symboly / Údržba / Likvidácia / Záruka / Servi	42
<b>Polski</b>	Dane techniczne / Opis urządzenia / Instrukcje Dotyczące Bezpieczeństwa / Warunki użytkowania / Postępowanie w nagłym przypadku / Symbole / Utrzymanie I Konserwacja / Utylizacja / Gwarancja / Serwis	46
<b>Magyar</b>	Műszaki Adatok / Eszközleírás / Rendeltetés szerinti használat / Biztonsági utasítások / Karbantartás / Jótállás	50

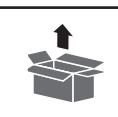

## Lieferumfang

EN Scope of delivery FR Contenu de la livraison IT Dotazione  
ES Volumen de suministro NL Leveringsomvang CZ OBJEM dodávky  
SK Rozsah dodávky PL Zakres dostawy HU Szállítási terjedelem

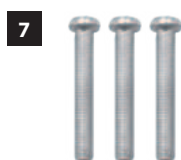

## Montage

EN Operation FR Fonctionnement IT Esercizio ES Operação  
NL Gebruik CZ Provoz SK Prevádzka PL Operacja HU Üzemeltetés

6-8



## Inbetriebnahme

EN starting-up the device FR Mise en service IT Messa in funzione  
ES Puesta en marcha NL Toestel in gebruik nemen CZ Uvedení do provozu  
SK Uvedenie do prevádzky PL Uruchamianie urządzenia  
HU A készülék üzembe helyezése

9-11



## Betrieb

EN Operation FR Fonctionnement IT Esercizio ES Operação  
NL Gebruik CZ Provoz SK Prevádzka PL Operacja HU Üzemeltetés.

12



## Wartung & Reinigung

EN Maintenance & Cleaning FR Entretien & Nettoyage  
IT Manutenzione & Pulizia ES Mantenimiento & Limpieza  
NL Onderhoud & Schoonmaken CZ Údržba & ištění SK Údržba & Čistenie  
PL Konserwacja & Czyszczenie HU Karbantartás & Tisztítás

13

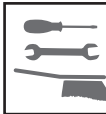

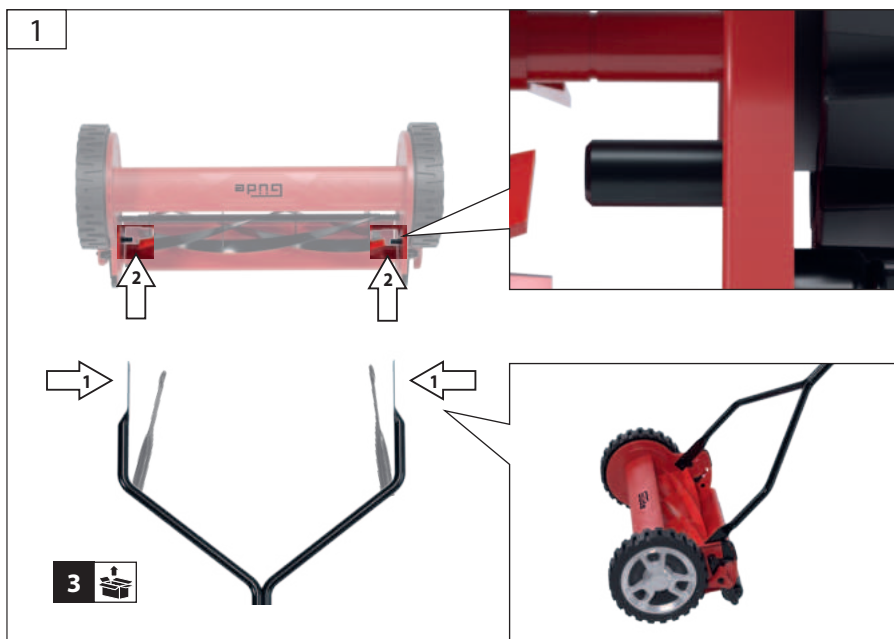



2

4

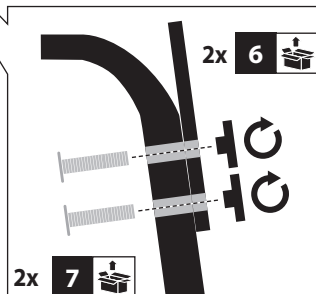
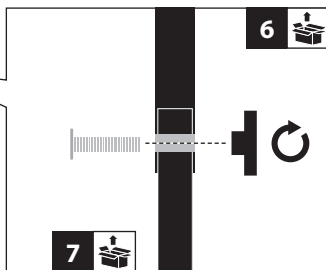
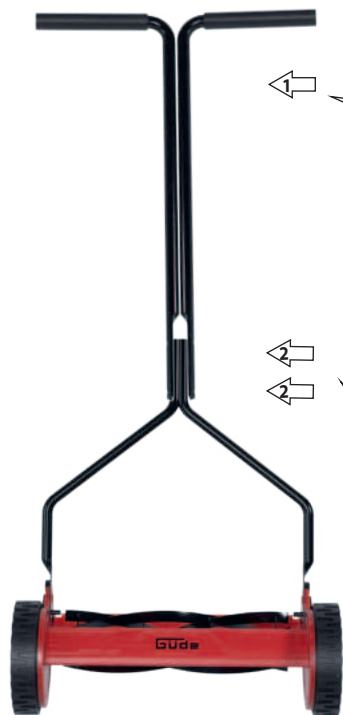



3





DE	<b>Schnitthöhe einstellen</b>	NL	Snijhoogte instellen
EN	Setting the cutting height	CZ	Nastavení výšky řezu
FR	Régler la hauteur de coupe	SK	Nastavenie výšky rezu
IT	Impostazione dell'altezza di taglio	PL	Ustawianie wysokości cięcia
ES	Ajuste de la altura de corte	HU	A vágási magasság beállítása

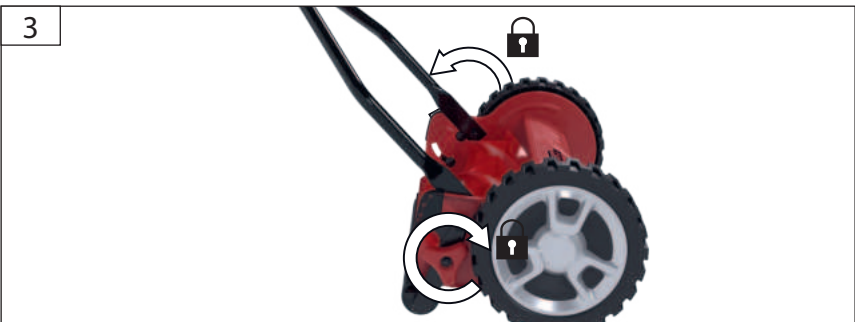
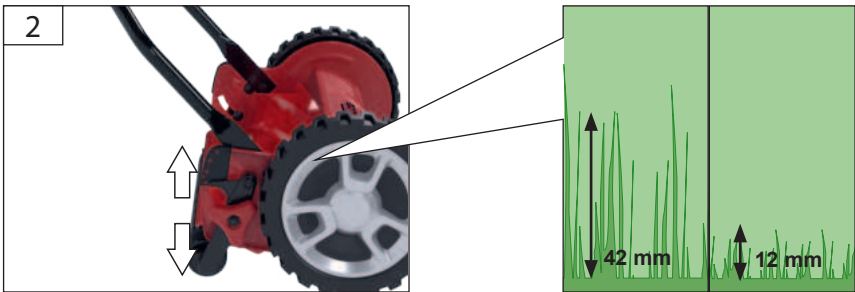



DE Mähen - Sammeln

EN mow - collect

FR tondre - collecter

IT falciare - raccogliere

ES siega - recogida

NL maaien - verzamelen

CZ sečení - sběr

SK kosenie - zber

PL koszenie - zbieranie

HU kaszálás - gyűjtés

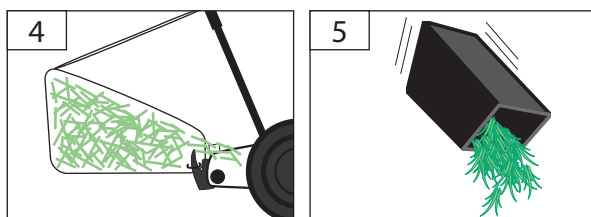
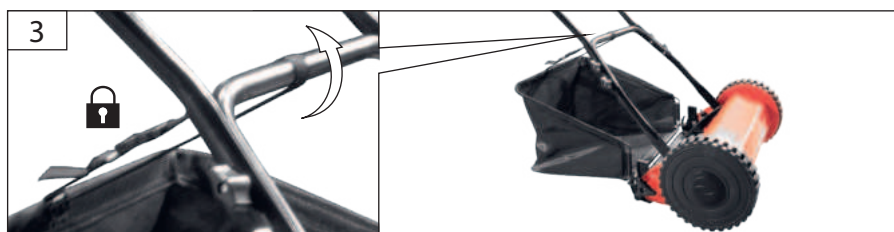
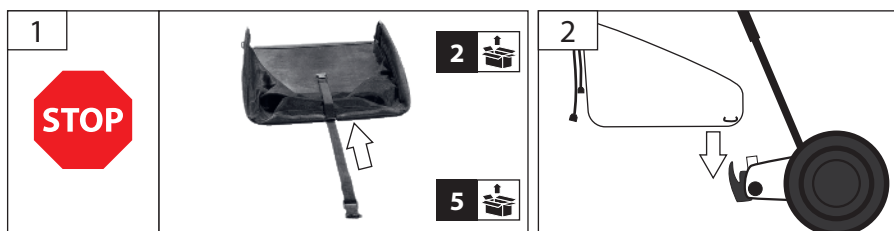
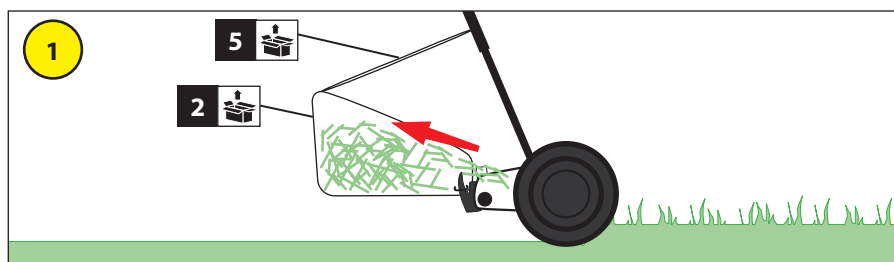

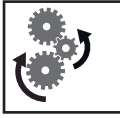

DE	<b>Mähen - Auswerfen</b>	NL	maaien - uitwerpen
EN	mowing - ejection	CZ	sečení - vyhazování
FR	faucher - éjecter	SK	kosenie - vyhadzovanie
IT	falcatura - espulsione	PL	koszenie - wyrzut
ES	siega - expulsión	HU	kaszálás - kidobás

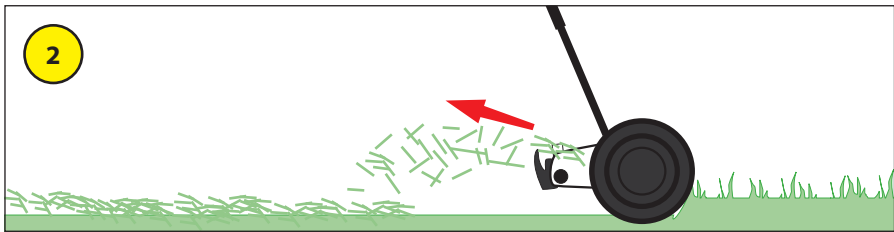



DE **Mähen - Sammeln**

EN mow - collect

FR tondre - collecter

IT falciare - raccogliere

ES siega - recogida

NL maaien - verzamelen

CZ sečení - sběr

SK kosenie - zber

PL koszenie - zbieranie

HU kaszálás - gyűjtés

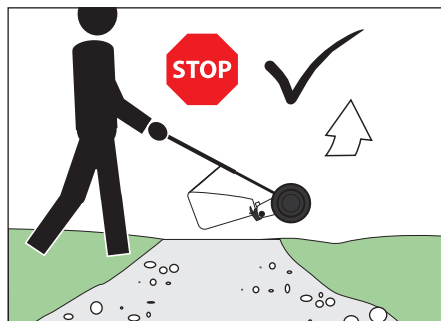
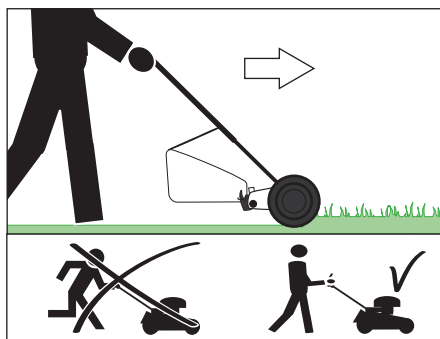
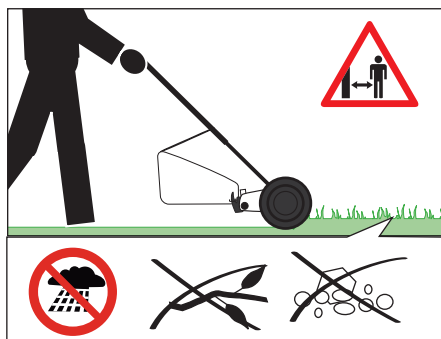

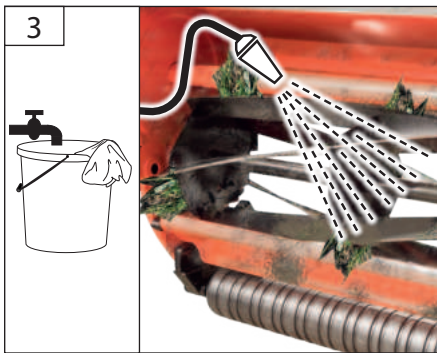
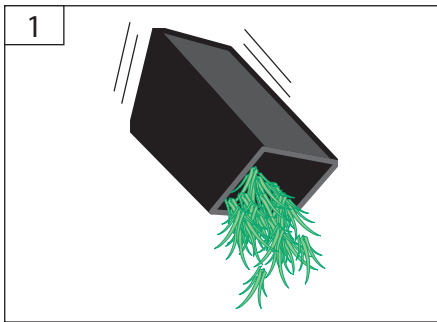
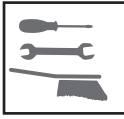







## Technische Daten

### Spindelmäher

**GSPM 380**

Artikel-Nr. ....	95483
 Schnittbreite .....	380 mm
 Mähspindeldurchmesser .....	215 mm
 Messeranzahl .....	5
 Schnitttiefe .....	12 - 42 mm
 Fangsackvolumen .....	35 l
 Gewicht .....	8,8 kg



Benutzen Sie das Gerät erst nachdem Sie die Bedienungsanleitung aufmerksam gelesen und verstanden haben. Machen Sie sich mit den Bedienelementen und dem richtigen Gebrauch des Gerätes vertraut. Beachten Sie alle in der Anleitung aufgeführten Sicherheitshinweise. Verhalten Sie sich verantwortungsvoll gegenüber anderen Personen.

Der Bediener ist verantwortlich für Unfälle oder Gefahren gegenüber Dritten.

Falls über den Anschluss und die Bedienung des Gerätes Zweifel entstehen sollten, wenden Sie sich an den Kundendienst.

## Bestimmungsgemäße Verwendung

Der Rasenmäher ist für das Schneiden von Rasen und Grasflächen im privaten Haus- und Hobbygarten bestimmt.

Dieses Gerät darf nur wie angegeben bestimmungsgemäß verwendet werden. Bei Nichtbeachtung der Bestimmungen, aus den allgemein gültigen Vorschriften sowie den Bestimmungen aus dieser Anleitung, kann der Hersteller für Schäden nicht verantwortlich gemacht werden.

 **Benutzen Sie das Gerät nur im Außenbereich und niemals in geschlossenen oder schlecht belüfteten Räumen.**

 **Der Rasenmäher darf nicht eingesetzt werden zum Trimmen von Büschen, Hecken und Sträuchern, zum Schneiden und Zerkleinern von Rankgewächsen oder Rasen auf Dachpflanzungen oder in Balkonkästen. Weiterhin darf der Rasenmäher nicht als Häcksler zum Zerkleinern von Baum- und Heckenabschnitten sowie zum Eineben von Bodenebenen verwendet werden.**

## Anforderungen an den Bediener

Lassen Sie niemals Kinder mit dem Gerät arbeiten. Lassen Sie niemals Erwachsene ohne ordnungsgemäße Einweisung mit dem Gerät arbeiten.

Der Bediener muss vor Gebrauch des Gerätes aufmerksam die Bedienungsanleitung gelesen und

verstanden haben.

**Qualifikation:** Außer einer ausführlichen Einweisung durch eine sachkundige Person ist keine spezielle Qualifikation für den Gebrauch des Gerätes notwendig.

**Mindestalter:** Das Gerät darf nur von Personen betrieben werden, die das 16. Lebensjahr vollendet haben. Eine Ausnahme stellt die Benutzung als Jugendlicher dar, wenn die Benutzung im Zuge einer Berufsausbildung zur Erreichung der Fertigkeit unter Aufsicht eines Ausbilders erfolgt.

Örtliche Bestimmungen können das Mindestalter des Benutzers festlegen.

**Schulung:** Die Benutzung des Gerätes bedarf lediglich einer entsprechenden Unterweisung durch eine Sachkundige Person bzw. die Bedienungsanleitung. Eine spezielle Schulung ist nicht notwendig.

## Restrisiken

 **Die rotierenden Messer können zu schweren Schnittverletzungen bzw. Abtrennen von Körperteilen führen.**

Niemals bei laufendem Gerät unter das Gehäuse fassen. Schutzschuhe tragen. Fangsack nie bei laufendem Gerät abnehmen.

 **Herausgeschleuderte Steine oder Erde können zu Verletzungen führen.**

Zu bearbeitende Flächen im Vorfeld nach Fremdkörpern absuchen. Achten Sie darauf, dass der Fangsack ordnungsgemäß eingehängt ist. Während der Arbeit eine Schutzbrille tragen.

 **Mangelhafte Beleuchtung/ Lichtverhältnisse stellen ein hohes Sicherheitsrisiko dar.**

Sorgen Sie bei der Arbeit mit dem Gerät immer für ausreichende Beleuchtung bzw. gute Lichtverhältnisse.

## Verhalten im Notfall

 **Verletzungsgefahr!**

Bringen Sie Hände oder Füße nie in die Nähe von rotierenden Teilen. Halten Sie immer Abstand zur Auswurföffnung.

Leiten Sie die der Verletzung entsprechende notwendigen Erste Hilfe Maßnahmen ein und fordern Sie schnellst möglich qualifizierte ärztliche Hilfe an. Bewahren Sie den Verletzten vor weiteren Schädigungen und stellen Sie diesen ruhig. Für einen eventuell eintretenden Unfall sollte immer ein Verbandskasten nach DIN 13164 am Arbeitsplatz griffbereit vorhanden sein. Dem Verbandskasten entnommenes Material ist sofort wieder aufzufüllen. Wenn Sie Hilfe anfordern, machen Sie folgende Angaben:  
1. Ort des Unfalls

2. Art des Unfalls
3. Zahl der Verletzten
4. Art der Verletzungen

## Symbole



Achtung!



Bedienungsanleitung lesen



Während des Betriebs ausreichend Abstand zum Mähmesser halten.



Weisen Sie Kinder und unbefugte Personen an sich stets von dem Gerät fern zu halten.



Setzen Sie das Gerät nicht dem Regen aus und benutzen Sie es nicht in nasser oder feuchter Umgebung.



Hineinfassen verboten



Sicherheitsschuhe mit Schnitenschutz, griffiger Sohle und Stahlkappe tragen!



Vor Nässe schützen



Packungsorientierung Oben

## Sicherheitshinweise

### ⚠️ WARNUNG

**Lesen Sie alle Sicherheitshinweise und Anweisungen, auch die in der beiliegenden Broschüre.** Versäumnisse bei der Einhaltung der Sicherheitshinweise und Anweisungen können elektrischen Schlag, Brand und/oder schwere Verletzungen verursachen. **Bewahren Sie alle Sicherheitshinweise und Anweisungen für die Zukunft auf.**

Halten Sie Kinder und andere Personen sowie Tiere während der Benutzung des Geräts fern. Der Mindest-Sicherheitsabstand beträgt 5 m.

Tragen Sie persönliche Schutzausrüstung.

Tragen Sie feste Schuhe und lange Hosen. Benutzen Sie das Gerät nie barfuß oder in leichten Sandalen.

Tragen Sie Schutzhandschuhe, wenn dies notwendig ist.

Benutzen Sie das Gerät nur bei Tageslicht oder in gut beleuchteter Umgebung.

Überprüfen Sie sorgfältig das Gelände, auf dem die Maschine eingesetzt wird, und entfernen Sie alle Gegenstände (z.B. Steine/Holz), die erfasst und weggeschleudert werden können.

Vermeiden Sie den Gebrauch des Geräts auf nassem Gras, soweit möglich.

Führen Sie vor Benutzung stets eine Sichtprüfung durch, um festzustellen, ob das Gerät, insbesondere Schneiderwerkzeuge, Befestigungsteile und die gesamte Schneideinheit, beschädigt ist.

⚠ Vor dem Gebrauch immer mit einer Sichtprüfung sicherstellen, dass Mähmesser, Messerschrauben und die Mäheinheit nicht stumpf, abgenutzt oder beschädigt sind. Abgenutzte oder beschädigte Messer und Schrauben ersetzen, um Auswuchtung zu gewährleisten.

⚠ Es ist strengstens untersagt, die an der Maschine befindlichen Schutzeinrichtungen zu demonstrieren, abzuändern oder Zweck zu entfremden oder fremde Schutzeinrichtungen anzubringen.

⚠ Das Gerät darf nicht benutzt werden falls es beschädigt ist oder die Sicherheitseinrichtungen defekt sind. Tauschen Sie abgenutzte und beschädigte Teile aus.

**Gehen Sie! Nicht rennen!**

Achten Sie auf sicheren Stand, besonders an Hängen. Mähen Sie nicht an übermäßig steilen Hängen. Seien Sie besonders vorsichtig, wenn Sie an Hängen die Fahrtrichtung wechseln.

Seien Sie äußerst vorsichtig, wenn Sie wenden und die Maschine zu sich heranziehen.

Vermeiden Sie, dass die Maschine bei schlechten Wetterbedingungen betrieben wird, besonders bei Blitzgefahr.

## Wartung

Grasauswurf und Gehäuse regelmäßig reinigen. Behandeln Sie alle beweglichen Teile mit einem umweltfreundlichen Öl.

Überprüfen Sie den Auffang sack regelmäßig auf Abnutzung und Alterung.

Reparaturen nur von qualifiziertem Fachpersonal durchführen lassen.

Nur Originalzubehör und Originalersatzteile verwenden.

Nur ein regelmäßig gewartetes und gut gepflegtes Gerät kann ein zufriedenstellendes Hilfsmittel sein. Wartungs- und Pflegemängel können zu unvorhersehbaren Unfällen und Verletzungen führen.

## Gewährleistung

Die Gewährleistungszeit beträgt 12 Monate bei gewerblicher Nutzung, 24 Monate für Verbraucher und beginnt mit dem Zeitpunkt des Kaufs des Gerätes.

Die Gewährleistung erstreckt sich ausschließlich auf Mängel, die auf Material- oder Herstellungsfehler zurückzuführen sind. Bei Geltendmachung eines Mangels im Sinne der Gewährleistung ist der original Kaufbeleg mit Verkaufsdatum beizufügen.

Von der Gewährleistung ausgeschlossen sind unsachgemäße Anwendungen, wie z. B. Überlastung des Gerätes, Gewaltanwendung, Beschädigungen durch Fremdeinwirkung oder durch Fremdkörper. Nichtbeachtung der Gebrauchs- und Aufbauanleitung und normaler Verschleiß sind ebenfalls von der Gewährleistung ausgeschlossen.

## Service

Sie haben technische Fragen? Eine Reklamation? Benötigen Ersatzteile oder eine Bedienungsanleitung? Auf der Homepage der Firma Güde GmbH & Co. KG ([www.guede.com](http://www.guede.com)) im Bereich Service helfen wir Ihnen schnell und unbürokratisch weiter. Bitte helfen Sie uns Ihnen zu helfen. Um Ihr Gerät im Reklamationsfall identifizieren zu können benötigen wir die Seriennummer sowie Artikelnummer und Baujahr. Alle diese Daten finden Sie auf dem Typenschild. Um diese Daten stets zur Hand zu haben, tragen Sie diese bitte unten ein.

Seriennummer:

Artikelnummer:

Baujahr:







## Störungssuche

Störung	Ursache	Abhilfe
<b>Abnorme Geräusche</b>	Schrauben/Teile lose	Schrauben nachziehen
	Fremdkörper im Messer	Fremdkörper entfernen
	Scharte auf Messer	Scharten mit Schleifstein entfernen
	Messer berühren sich zu stark	Schneidwerk einstellen
<b>Rasenschnitt unsauber</b>	Messereinstellung falsch	Schneidwerk einstellen
	Messer stumpf	Messer nachschleifen oder austauschen
	Rasen zu hoch (z.B. nach längerer Abwesenheit)	Rasen mit Sichelmäher kürzer mähen

## Technical Data

### Reel Mower

### GSPM 380

Art. No. ....	95483
 Cutting width .....	380 mm
 Cutting spindle diameter .....	215 mm
 Knives .....	5
 Cutting depth .....	12 - 42 mm
 Collection bag capacity .....	35 l
 Weight .....	8,8 kg



Read and understand the operating instructions before using the appliance. Familiarise with the control elements and how to use the appliance properly. Abide by all the safety measures stated in the service manual. Act responsibly toward third parties.

The operator is responsible for accidents or risks to third parties.

In case of any doubts about connection and operation refer please to our customer center

## Specified Conditions Of Use

The mower has been designed for cutting grass and grass areas in private gardens around the house and in garden colonies.

Do not use this product in any other way as stated for normal use. Not observing general regulations in force and instructions from this manual does not make the manufacturer liable for damages.

 Use the appliance only outside, never use it in confined and bad ventilated areas.

 The mower must not be used for cutting bushes, hedges and thickets, for cutting and mulching creepers or lawns on roofs or in balcony boxes. The mower must also not be used as a crusher for mulching tree cuttings and hedges or levelling any terrain roughness.

## Requirements for operating staff

Never let children work with the appliance. Never let adults work with the appliance unless they have been properly trained.

The operating staff must carefully read the Operating Instructions before using the appliance.

**Qualification:** Apart from the detailed instructions by a professional, no special qualification is necessary for appliance using.

**Minimum age:** Persons over 16 years of age can only work on the appliance. An exception includes youngsters trained in order to reach knowledge under supervision of the trainer during occupational education.

Local regulations may stipulate the minimum age of the user.

**Training:** Using the appliance only requires corresponding training by a professional or the Operating Instructions. No special training is necessary.

## Residual risks

 **Rotating blades may lead to serious injuries by cutting or amputating parts of the body.**

Never touch under the housing body when the engine is running. Wear protective shoes. Never remove the collection bag when the machine is being operated.

 **Thrown-off stones or soil may lead to injuries.**

Before mowing, check the area to be mowed for any undesirable objects. Make sure the collection bag is properly suspended. Wear safety goggles when working.

 **Poor lighting/light conditions represent a high safety risk.**

Provide adequate lighting or good lighting conditions when working with the machine.

## Emergency procedure

 **Danger of injury!**

Never put your hands and feet near the rotating parts. Keep a distance from the ejection opening at all times.

Conduct a first-aid procedure adequate to the injury and summon qualified medical attendance as quickly as possible. Protect the injured person from further harm and calm them down. For the sake of eventual accident, in accordance with DIN 13164, a workplace has to be fitted with a first-aid kit. It is essential to replace any used material in the first-aid kit immediately after it has been used. If you seek help, state the following pieces of information:

1. Accident site
2. Accident type
3. Number of injured persons
4. Injury type(s)

## Symbols



Caution!



Read the Operating Instructions



Keep a sufficient distance from the cutting knife when operating the appliance.



Always keep children and unauthorised persons out of reach of the appliance.



Do not expose the appliance to rain and do not use it in wet or moisture conditions.



No touching inside



Wear safety cut through resistant shoes with safety sole and steel toe!



Protect against humidity



This side up

## Safety Instructions

### **WARNING**

**Read all safety warnings and all instructions, including those given in the accompanying brochure.** Failure to follow the warnings and instructions may result in electric shock, fire and/or serious injury. **Save all warnings and instructions for future reference.**

Keep children and other persons including animals in a safe distance when using the appliance. Minimum safe distance is 5 m.

Wear personal protective equipment.

Wear solid shoes and long trousers. Never use the appliance when bare-footed or in light sandals.

Wear protective gloves if necessary.

Use the appliance in broad daylight or in a well-lit environment.

Check carefully the terrain where the appliance is being used and remove any items that could get caught and be thrown away.

Avoid operating the equipment in wet grass, where feasible

Carry out a visual inspection before any use to make sure the appliance, especially the cutting tools, fastening parts and the entire cutting unit are not damaged.

 Before using, always visually inspect to see that the blades, blade bolts and cutter assembly are not blunt, worn or damaged. Replace worn or damaged blades and bolts in sets to preserve balance;

 The protective equipment on the appliance is strictly prohibited to be disassembled, changed, used in conflict with the designation and it is prohibited to attach any protective equipment of other manufacturers.

 The appliance must not be used if damaged or safety equipment is defective. Replace any worn-out and damaged parts.

Walk! Never run!

Make sure your posture is safe, especially on slopes. Do not cut on too steep slopes. Be particularly careful when changing travelling direction on slopes.

Pay maximum attention when turning around and pulling the appliance to you.

Do not use the machine in adverse weather conditions, particularly if there is a risk of lightning.

## Maintenance

Clean the ejection opening and cover at regular intervals.

Apply environment-friendly oil to all moving parts.

Check the collection bag at regular intervals for any wear and aging.

Refer all servicing to qualified service personnel.

Use only original accessories and original spare parts.

Only a regularly maintained and treated appliance can serve as a satisfactory aid. Insufficient maintenance and care can lead to unforeseen accidents and injuries.

## Guarantee

Warranty period of 12 months applies to commercial use and 24 months applies to private use and commences on the day of purchase of the device.

The guarantee solely covers inadequacies caused by material defect or manufacturing defect. Original payment voucher with the sales date needs to be submitted for any claim in the guarantee period.

The guarantee does not cover any unauthorised use such as appliance overloading, use of violence, damage as a result of any unauthorised interference or caused by foreign items. Failing to follow the operating and assembly instructions and common wear are also not included in the guarantee.

## Service

Do you have any technical questions? Any claim? Do you need any spare parts or operating instructions? We will quickly help you and without needless bureaucracy at our web pages at [www.guede.com](http://www.guede.com) in the Servicing part. Please help us be able to help you. In order to identify your device in case of claim we need the serial No., product No. and year of production. All this data can be found on the type label. Please enter it here for future reference:

Serial No.:







Art. No.:

Year of production:

## Defects searching

Defect	Cause	Measure
<b>Abnormal sound</b>	Loosened bolts/parts	Tighten the bolts
	Foreign item in knife	Remove the foreign item
	Knife irregularity	Remove the irregularity using a sharpening stone
	Knives touching too much	Adjust the cutting mechanism
<b>Mower not cutting finely</b>	Inappropriate knives setting	Adjust the cutting mechanism
	Blunt knife	Sharpen or replace the knife
	Grass is too high (e.g. grass has not been cut for a long time)	Shorten the grass using a sickle

## Caractéristiques Techniques

<b>Tondeuse à main hélicoïdale</b>	<b>GSPM 380</b>
N° de commande.....	95483
 Largeur de travail .....	380 mm
 Diamètre de la broche de coupe.....	215 mm
 Nombre de lames.....	5
 Profondeur de coupe.....	12 - 42 mm
 Volume du bac de ramassage .....	35 l
 Poids .....	8,8 kg



Lisez attentivement ce mode d'emploi avant la première utilisation de la pompe et

assurez-vous de l'avoir bien compris. Familiarisez-vous avec les éléments de commande et l'utilisation correcte de l'appareil. Respectez toutes les consignes de sécurité figurant dans le mode d'emploi. Comportez vous de façon responsable vis-à-vis d'autres personnes.

L'utilisateur est responsable des accidents et dangers vis-à-vis de tierces personnes.

Si vous avez des doutes en ce qui concerne le branchement et l'utilisation de l'appareil, contactez le service clients.

## Utilisation Conforme à la destination

La tondeuse est destinée à la tonte d'herbe et de surfaces herbeuses dans des jardins privés autour de la maison et dans des colonies de jardin.

Ce dispositif peut être utilisé uniquement dans le but indiqué. Le fabricant décline toute responsabilité en cas de non respect des dispositions des règles en vigueur et des dispositions indiquées dans ce mode d'emploi.

 Utilisez l'appareil uniquement à l'extérieur, jamais dans des pièces fermées ou mal ventilées.

 Il est interdit d'utiliser la tondeuse pour couper des arbustes, haies et buissons, pour la coupe et le mulchage de végétaux ou herbes grimpants sur des toitures ou pots de fleurs de balcon. Il est également interdit de l'utiliser comme broyeur pour le mulchage de décolorations d'arbres et haies ou pour niveler des irrégularités du sol.

## Opérateur

Ne laissez jamais les enfants manier l'appareil. Ne laissez jamais des adultes utiliser l'appareil sans formation préalable.

L'opérateur doit lire attentivement la notice avant d'utiliser l'appareil.

**Qualification:** Mis à part l'instruction détaillée par

un spécialiste, aucune autre qualification spécifique n'est requise.

**Âge minimal:** L'appareil peut être utilisé uniquement par des personnes de plus de 16 ans. Exception faite des adolescents manipulant l'appareil dans le cadre de l'enseignement professionnel sous la surveillance du formateur.

Des dispositions locales peuvent déterminer l'âge minimal de l'utilisateur.

**Formation:** L'utilisation de l'appareil nécessite uniquement l'instruction par un spécialiste, éventuellement par la notice. Une formation spéciale n'est pas nécessaire.

## Risques résiduels

 **Les lames rotatives peuvent provoquer des blessures graves par coupure ou amputer des parties du corps.**

Ne mettez jamais les mains sous le corps du boîtier lorsque l'appareil est en marche. Portez des chaussures de sécurité. Ne retirez jamais le sac de ramassage lorsque l'appareil est en marche.

 **Les pierres ou terre éjectées peuvent provoquer des blessures.**

Avant de commencer à tondre, contrôlez si aucun objet étranger ne se trouve sur la surface à tondre. Veillez à ce que le sac de ramassage soit bien accroché. Portez des lunettes de protection lors du travail.

 **Un éclairage/conditions de lumière insuffisantes représentent un grand risque.**

Lors du travail avec l'appareil, veillez toujours à un éclairage suffisant ou à des conditions de lumière suffisantes.

## Conduite en cas d'urgence

 **Risque de blessures!**

Ne placez jamais les mains et les pieds à proximité des pièces en rotation. Respectez une distance de sécurité de la goulotte d'éjection.

Effectuez les premiers gestes de secours et appelez rapidement les premiers secours. Protégez le blessé d'autres blessures et calmez-le. Pour des raisons de risque d'accident, le lieu de travail doit être équipé d'une armoire à pharmacie selon DIN 13164. Il est nécessaire de compléter immédiatement le matériel pris dans l'armoire à pharmacie. Si vous appelez les secours, fournissez les renseignements suivants:

1. Lieu d'accident
2. Type d'accident
3. Nombre de blessés
4. Type de blessure

## Symboles



Attention!



Lisez le mode d'emploi avant l'utilisation.



Pendant le fonctionnement, respectez une distance suffisante de la lame de coupe.



Éloignez les enfants et les personnes non autorisées de l'appareil.



N'exposez pas l'appareil à la pluie et ne l'utilisez pas dans un environnement mouillé ou humide.



Interdiction de mettre les mains à l'intérieur.



Portez des chaussures de sécurité avec protection contre les coupures, semelle antidérapante et bout en acier !



Protégez de l'humidité



Sens de pose

## Instructions De Sécurité

### ⚠ AVERTISSEMENT

**Lisez toutes les consignes de sécurité et les instructions, même celles qui se trouvent dans la brochure ci-jointe.** Le non-respect des avertissements et instructions indiqués ci après peut entraîner un choc électrique, un incendie et/ou de graves blessures sur les personnes. **Bien garder tous les avertissements et instructions.**

Veillez à ce que les enfants et autres personnes respectent une distance de sécurité pendant l'utilisation de

l'appareil. La distance de sécurité minimale s'élève à 5 mètres.

Portez des accessoires de protection personnels.

Portez des chaussures rigides et un pantalon long. N'utilisez jamais l'appareil pieds nus ou en sandales légères.

Si nécessaire, portez des gants de protection.

Utilisez l'appareil uniquement à la lumière du jour ou dans un environnement bien éclairé.

Contrôlez le terrain sur lequel vous souhaitez utiliser l'appareil et éliminez les objets pouvant être accrochés et éjectés par la tondeuse

Si possible, évitez d'utiliser l'appareil sur l'herbe mouillée.

Avant l'utilisation, procédez à un contrôle visuel, afin de constater si l'appareil n'est pas endommagé, en particulier les outils de coupe, les pièces de fixation et toute l'unité de coupe.

⚠ Avant l'utilisation, contrôlez toujours visuellement si le porte-lames, les vis des lames et l'unité de tonte ne sont pas émoussés, usés ou endommagés. Remplacez les lames et vis usées ou endommagées, afin d'assurer leur équilibrage.

⚠ Il est strictement interdit de démonter, de changer les dispositifs de protection situés sur l'appareil ou de les utiliser en désaccord avec leur destination ou de fixer d'autres dispositifs de protection d'autres fabricants.

⚠ Il est interdit d'utiliser l'appareil si les dispositifs de protection sont défectueux ou endommagés. Remplacez les pièces usées ou endommagées.

Marchez ! Ne courez pas !

Respectez une posture sûre, en particulier sur des pentes. Ne tondez pas sur des pentes trop abruptes. Soyez particulièrement prudents lorsque vous changez de direction sur des pentes.

Soyez particulièrement prudents lorsque vous tournez ou lorsque vous tirez l'appareil vers vous.

Éviter d'utiliser la machine en présence de mauvaises conditions météo, surtout dans les cas de risque de foudres.

## Entretien

Nettoyez régulièrement la goulotte d'éjection et le capot.

Traitez toutes les pièces mobiles avec une huile écologique.

Contrôlez régulièrement l'usure et le vieillissement du bac de ramassage.

Confier les réparations à des réparateurs qualifiés.

Utiliser uniquement des accessoires et des pièces de rechange d'origine.

Seul un appareil régulièrement entretenu et traité peut donner satisfaction. Un entretien insuffisant peut engendrer des accidents et des blessures

## Garantie

La durée de la garantie est de 12 mois en cas d'une utilisation industrielle et de 24 mois pour le consommateur final. La période de garantie commence à courir à compter de la date d'achat de l'appareil.

La garantie concerne exclusivement les imperfections provoquées par le défaut du matériel ou le défaut de fabrication. En cas de réclamation pendant la durée de la garantie, il est nécessaire de joindre l'original du justificatif d'achat avec la date d'achat.

La garantie n'inclut pas une utilisation incompétente telle que surcharge de l'appareil, utilisation de la force, endommagement par intervention étrangère ou objets étrangers. Le non respect du mode d'emploi et du mode de montage ainsi que l'usure normale ne sont pas non plus inclus dans la garantie.

## Service

Vous avez des questions techniques ? Une réclamation ? Vous avez besoin de pièces détachées ou d'un mode d'emploi ? Nous vous aiderons rapidement et sans bureaucratie inutile par l'intermédiaire de nos pages Web [www.guede.com](http://www.guede.com) dans la rubrique Service. Aidez-nous pour que nous puissions vous aider. Pour identifier votre appareil en cas de réclamation, nous avons besoins du numéro de série, numéro de produit et l'année de fabrication. Toutes ces informations se trouvent sur la plaque signalétique. Pour avoir ces informations toujours à portée de main, veuillez les inscrire ici :

Numéro de série:

Numéro de commande :

Année de fabrication:







## Recherche des pannes

Panne	Cause	Mesures
<b>Bruits inhabituels</b>	Vis/pièces desserrées	Serrez les vis
	Objet étranger dans la lame	Supprimez l'objet étranger
	Irrégularités de la lame	Supprimez les irrégularités à l'aide d'une pierre à aiguiser
	Les lames se touchent excessivement	Réglez le mécanisme de coupe
<b>La tondeuse coupe irrégulièrement</b>	Réglage incorrect des lames	Réglez le mécanisme de coupe
	Lame émoussée	Affûtez ou remplacez la lame
	Herbe trop haute (après une absence prolongée)	Raccourcissez l'herbe à la faux

## Dati Tecnici

### Tagliaerba radiale

**GSPM 380**

Cod. ord.:	95483
 Bracciata	380 mm
 Diametro dell'asse da taglio	215 mm
 Numero delle lame	5
 Massima profondità di taglio	12 - 42 mm
 Volume del cesto di raccolta	35 l
 Peso	8,8 kg



Usare l'apparecchio solo dopo aver letto con attenzione e capito le istruzioni per l'uso. Prendere in

conoscenza gli elementi di comando e l'uso corretto dell'apparecchio. Rispettare tutte le istruzioni di sicurezza riportate nel Manuale. Comportarsi con cura verso le altre persone.

L'operatore è responsabile verso i terzi degli incidenti oppure pericoli.

In caso dei dubbi sul collegamento ed uso dell'apparecchio, rivolgersi cortesemente al CAT.

## Uso in conformità alla destinazione

Il tagliaerba è destinato da taglio dell'erba e da cura dei campi erbosi, nei giardini privati attorno alle case e nei possedimenti dei giardini.

Questo impianto può essere utilizzato solo per lo scopo indicato. All'inadempimento delle istituzioni delle direttive generalmente valide e delle istituzioni nel presente Manuale il costruttore non assume alcuna responsabilità dei danni.

 Utilizzare l'apparecchio solo all'esterno, mai nei locali chiusi oppure mal ventilati.

 Il tagliaerba non deve essere utilizzato per taglio dei cespugli, delle siepi e fratte, per taglio e pacciamatura delle piante rampicanti oppure dei campi erbosi sui tetti, oppure nei recipienti da balcone. Il tagliaerba, tra l'altro, non deve essere utilizzato come un frantoio per la pacciamatura degli sciaveri degli alberi né delle siepi, né per spianare il terreno.

## Requisiti all'operatore

Mai consentire ai bambini la manovra dell'apparecchio. Mai permettere l'uso dell'apparecchio dalle persone senza le istruzioni adeguate.

L'operatore è obbligato, prima di usare la macchina, leggere attentamente il Manuale d'Uso.

**Qualifica:** Oltre le istruzioni dettagliate del professionista, per uso della macchina non è necessaria alcuna qualifica speciale.

**Età minima:** Possono lavorare con l'apparecchio solo le persone che hanno raggiunto 16 anni.

L'eccezione rappresenta lo sfruttamento dei minorenni per lo scopo dell'addestramento professionale per raggiungere la pratica sotto controllo dell'istruttore.

Le prescrizioni locali possono determinare l'età minima dell'Utente.

**Istruzioni:** L'uso dell'apparecchio richiede solo le adeguate istruzioni del professionista rispettivamente leggere il Manuale d'Uso. Non sono necessarie le istruzioni speciali.

## Pericoli residuali

 **Le lame in rotazione possono provocare le gravi ferite con taglio, rispettz. amputazione delle parti del corpo.**

Mai mettere le mani sotto il corpo dell'apparecchio, se in moto. Indossare le scarpe di protezione. Mai smontare il sacco da raccolta con apparecchio in moto.

 **Le pietre o la terra lanciati possono provocare gli infortuni.**

Prima di tagliare, controllare che sulla superficie non si trovano i corpi estranei. Attendersi a che il sacco da raccolta sia correttamente agganciato. Durante lavoro utilizzare gli occhiali di protezione.

 **L'illuminazione insufficiente/condizioni di visibilità scarse rappresentano un grande rischio in sicurezza.**

Durante il lavoro con l'apparecchio assicurare sempre l'illuminazione sufficiente, rispettz. buone condizioni di visibilità.

## Comportamento in caso d'emergenza

 **Pericolo delle ferite!**

Mai mettere le mani ed i piedi vicino alle parti rotanti. Mantenere sempre la distanza dal foro di scarico.

Applicare il pronto soccorso relativo all'incidente e rivolgersi più rapidamente al medico qualificato. Proteggere il ferito agli ulteriori incidenti e tranquillizzarlo. Con riferimento alla DIN 13164, il luogo di lavoro deve essere sempre dotato della cassetta di pronto soccorso per eventuali incidenti. Il materiale utilizzato deve essere aggiunto immediatamente. In caso di richiesta del pronto soccorso comunicare le seguenti informazioni:

1. Luogo dell'incidente
2. Tipo dell'incidente
3. Numero dei feriti
4. Tipo della ferita

## Simboli



Attenzione!



Prima dell'uso leggere il Manuale d'Uso



All'esercizio mantenere la distanza sufficiente dal coltello tagliente!



Tenere sempre i bambini e le persone non adatte fuori la portata dell'apparecchio.



Non esporre l'apparecchio alla pioggia, non utilizzarla nell'ambiente bagnato o umido.



Divieto di mettere le mani dentro



Utilizzare la calzatura di sicurezza con la protezione al taglio, base antiscivolante e punta d'acciaio!



Proteggere all'umidità



L'imballo deve essere rivolto verso alto

## Norme Di Sicurezza

### ⚠ AVVERTENZA

**E' necessario leggere tutte le indicazioni di sicurezza e le istruzioni, anche quelle contenute nella brochure allegata.** In caso di mancato rispetto delle avvertenze di pericolo e delle istruzioni operative si potrà creare il pericolo di scosse elettriche, incendi e/o incidenti gravi. **Conservare tutte le avvertenze di pericolo e le istruzioni operative per ogni esigenza futura.**

Durante l'uso dell'apparecchio tenere i bambini, le altre persone

e gli animali in distanza sicura. La distanza sicura minima è 5 m. Utilizzare i mezzi di protezione personale.

Indossare la calzatura rigida e pantaloni lunghi. Mai utilizzare l'apparecchio senza le scarpe oppure nei sandali leggeri.

Utilizzare i guanti di protezione, se necessario.

Utilizzare l'apparecchio solo in luce di giorno oppure in buona illuminazione artificiale

Controllare accuratamente il terreno dove viene utilizzato l'apparecchio ed eliminare tutti oggetti che potrebbero essere aggraffati e lanciati.

Se possibile evitare di utilizzare l'apparecchio sull'erba bagnata.

Prima dell'uso eseguire sempre un controllo visivo per verificare che l'apparecchio non è danneggiato, soprattutto poi gli utensili taglienti, le parti di fissaggio ed il gruppo di taglio completo.

⚠ Prima dell'utilizzo verificare sempre visualmente che la lama tagliente, le viti delle lame e l'unità di taglio siano affilate, non siano usurate o danneggiate. Sostituire le lame e le viti usurate o danneggiate per mantenere l'equilibratura.

⚠ E' severamente vietato smontare, modificare i dispositivi di protezione trovatisi sulla macchina, utilizzarli in controversia alla loro destinazione oppure montare i dispositivi di protezione degli altri produttori.

⚠ L'apparecchio non deve essere utilizzato se danneggiato oppure con i dispositivi di sicurezza difettosi. Cambiare le parti usurate e danneggiate.

Camminare! Non correre!

Attendersi alla posizione sicura, soprattutto sulle pendenze. Non tagliare sulle pendenze troppo forti. Particolare attenzione porre cambiando il senso della marcia sulla pendenza.

Porre la massima attenzione nel momento di viraggio e tiro della macchina verso se stesso.

Evitare di usare la macchina con condizioni meteo avverse, in particolare in presenza di rischio di fulmini.

## Manutenzione

Pulire periodicamente il foro di scarico ed il carter. Tutte le parti mobili trattare con olio ecologico.

Controllare periodicamente il cesto da raccolta, se non usurato e invecchiato.

Le riparazioni far svolgere dal personale qualificato. Utilizzare solo gli accessori e ricambi originali.

Solo l'apparecchio periodicamente mantenuto e curato può essere un'aiutante soddisfacente. La manutenzione e cura mancanti possono portare agli incidenti e ferite inaspettabili.

## Garanzia

Il periodo di garanzia è di 12 mesi in caso di uso industriale, di 24 mesi per i consumatori, e inizia a decorrere dalla data dell'acquisto dell'apparecchio.

La garanzia include esclusivamente gli inconvenienti dovuti dal difetto del materiale oppure dal difetto dalla produzione. Per la contestazione in garanzia occorre allegare l'originale del documento d'acquisto riportante la data di vendita.

La garanzia non include l'uso profano, es. sovraccarico dell'apparecchio, manomissione, danni dall'intervento estero oppure dagli oggetti. La garanzia non include anche l'inosservanza del Manuale d'Uso, del montaggio e l'usura normale.

## Servizio

Avete le domande tecniche? Contestazioni? Avete bisogno dei ricambi oppure del Manuale d'Uso? Sul nostro sito <http://www.guede.com/support>, nel settore Servizio, Vi aiuteremo velocemente ed in via non burocratica. Ci dareste la mano, per favore, per poter aiutar Vi? Per poter identificare il Vostro apparecchio nel caso di contestazione abbiamo bisogno del numero di serie, cod. ord. e l'anno di produzione. Tutte queste indicazioni troverete sulla targhetta della macchina. Per avere questi dati sempre disponibili, indicarli qui sotto, per favore:

N° serie:







Cod. ord.:

Anno di produzione:

## Ricerca dei guasti

Guasto	Causa	Provvedimenti
<b>Rumori strani</b>	Viti/elementi allentati	Serrare le viti
	Oggetto estraneo tra le lame	Eliminare il corpo estraneo
	Lama non dritta	Rettificare la lama
	Lame in contatto troppo forte	Regolare il meccanismo da taglio
<b>Taglio non puro</b>	Scorretta regolazione delle lame	Regolare il meccanismo da taglio
	Lama ottusa	Affilare o cambiare la lama
	L'erba troppo alta (per es. Dopo l'assenza più lunga)	Accorciare l'erba con la ronca

## Datos técnicos

<b>Cortacésped de molinete</b>	<b>GSPM 380</b>
Nº de artículo .....	95483
 Anchura de corte .....	380 mm
 Diámetro del eje de la segadora.....	215 mm
 Número de cuchillos.....	5
 Profundidad de corte .....	12 - 42 mm
 Volumen de la bolsa de recogida.....	35 l
 Peso.....	8,8 kg



Utilice el aparato sólo después de haber leído y comprendido detenidamente el manual de instrucciones. Familiarícese con los mandos y el uso correcto del aparato. Respete todas las indicaciones de seguridad del manual. Compórtese de forma responsable con otras personas.

El operador es responsable de los accidentes o peligros para terceros.

Si tiene alguna duda sobre la conexión y el funcionamiento del aparato, póngase en contacto con el servicio de atención al cliente.

## Uso previsto

El cortacésped está destinado al corte de césped y superficies cubiertas de hierba en jardines privados domésticos y de aficionados.

Este aparato sólo debe utilizarse para el fin previsto según lo especificado. El fabricante no se hace responsable de los daños derivados del incumplimiento de las disposiciones de la normativa de aplicación general y de las disposiciones de este manual.

 Utilice el aparato sólo al aire libre y nunca en locales cerrados o mal ventilados.

 El cortacésped no debe utilizarse para recortar arbustos, setos y matorrales, ni para cortar y triturar plantas trepadoras o hierba en plantaciones de tejado o en jardineras de balcón. Además, el cortacésped no debe utilizarse como trituradora para triturar recortes de árboles y setos ni para nivelar terrenos irregulares.

## Requisitos para el operador

No permita nunca que los niños trabajen con el aparato. No permita nunca que los adultos trabajen con el aparato sin la debida instrucción.

Antes de utilizar el aparato, el usuario debe haber leído atentamente y comprendido el manual de instrucciones.

**Cualificación:** Aparte de una instrucción detallada por parte de una persona competente, no se requiere ninguna cualificación especial para utilizar el aparato.

**Edad mínima:** El aparato sólo puede ser utilizado por personas que hayan cumplido 16 años. Una excepción es el uso como joven si el uso tiene lugar

en el curso de la formación profesional para lograr la habilidad bajo la supervisión de un instructor. La normativa local puede especificar la edad mínima del usuario.

**Formación:** El uso del aparato sólo requiere una instrucción adecuada por parte de una persona competente o el manual de instrucciones. No se requiere ninguna formación especial.

## Riesgos residuales

 **Las cuchillas giratorias pueden causar cortes graves o seccionar partes del cuerpo.**

No introduzca nunca la mano debajo de la carcasa cuando el aparato esté en funcionamiento. Utilice calzado de protección. No retire nunca la bolsa de recogida con el aparato en funcionamiento.

 **Las piedras o la tierra expulsadas pueden provocar lesiones.**

Compruebe previamente que no haya objetos extraños en las superficies que se van a procesar. Asegúrese de que la bolsa de recogida está bien colocada. Utilice gafas de seguridad durante el trabajo.

 **La iluminación inadecuada/las condiciones de iluminación suponen un alto riesgo para la seguridad.**

Asegúrese siempre de que haya suficiente luz o buenas condiciones de iluminación cuando trabaje con el aparato.

## Comportamiento en caso de emergencia

 **Peligro de lesiones.**

No coloque nunca las manos o los pies cerca de las piezas giratorias. Manténgase siempre alejado de la abertura de descarga.

Inicie las medidas de primeros auxilios adecuadas a la lesión y solicite asistencia médica cualificada lo antes posible. Proteja a la persona lesionada de otras lesiones e inmovilícela. En caso de accidente, debe haber siempre disponible en el lugar de trabajo un botiquín de primeros auxilios conforme a la norma DIN 13164. El material que se extraiga del botiquín debe reponerse inmediatamente. Si llama para pedir ayuda, facilite la siguiente información

1. lugar del accidente
2. tipo de accidente
3. número de heridos
4. tipo de lesiones

## Símbolos



¡Atención!



Leer el manual de instrucciones



Mantenga una distancia suficiente de la cuchilla del cortacésped durante el funcionamiento.



Indique a los niños y a las personas no autorizadas que se mantengan alejados del aparato en todo momento.



No exponga el aparato a la lluvia ni lo utilice en un entorno húmedo o mojado.



No tocar



Utilice calzado de seguridad con protección anticorte, suela antideslizante y puntera de acero.



Proteger de la humedad



Orientación del envase arriba

seguridad es de 5 metros. Lleve equipo de protección personal.

Lleve calzado resistente y pantalones largos. No utilice nunca el aparato descalzo o con sandalias ligeras.

En caso necesario, utilice guantes de protección.

Utilice el aparato únicamente a la luz del día o en un entorno bien iluminado.

Compruebe cuidadosamente la zona en la que se va a utilizar la máquina y retire todos los objetos (por ejemplo, piedras/madera) que puedan quedar atrapados y tirados. Evite utilizar la máquina sobre hierba mojada siempre que sea posible.

Realice siempre una inspección visual antes del uso para determinar si el aparato, en particular las herramientas de corte, las piezas del accesorio y la unidad de corte completa, están dañados.

## Instrucciones de seguridad

### ⚠️ ADVERTENCIA

**Lea toda la información y las instrucciones de seguridad, incluidas las del folleto adjunto.** La inobservancia de las indicaciones e instrucciones de seguridad puede provocar descargas eléctricas, incendios y/o lesiones graves. **Conserve toda la información y las instrucciones de seguridad para futuras consultas.**

Mantenga alejados a los niños, otras personas y animales cuando utilice el aparato. La distancia mínima de

⚠ Antes del uso, compruebe siempre visualmente que las cuchillas, los pernos de las cuchillas y la unidad de corte no estén desafilados, desgastados o dañados. Sustituya las cuchillas y los pernos desgastados o dañados para garantizar el equilibrado.

⚠ Queda terminantemente prohibido desmontar, modificar o alienar la finalidad de los dispositivos de protección de la máquina o acoplar otros dispositivos de protección.

⚠ No utilice el aparato si está dañado o los dispositivos de seguridad están defectuosos. Sustituya las piezas desgastadas y dañadas.

¡Camina! No corras.

Asegúrese de estar bien parado, especialmente en pendientes. No siegue en pendientes excesivamente pronunciadas. Tenga especial cuidado al cambiar de dirección en pendientes.

Tenga mucho cuidado al girar y tirar de la máquina hacia usted.

Evite utilizar la máquina en condiciones meteorológicas adversas, especialmente cuando exista riesgo de rayos.

## Mantenimiento

Limpie regularmente el eyector de hierba y la carcasa. Trate todas las piezas móviles con un aceite respetuoso con el medio ambiente.

Compruebe regularmente el desgaste y el envejecimiento de la bolsa de recogida.

Encargue las reparaciones únicamente a especialistas cualificados.

Utilice únicamente accesorios y piezas de repuesto originales.

Sólo un aparato que reciba un mantenimiento y una revisión regulares puede ser una herramienta satisfactoria. La falta de mantenimiento y cuidado puede provocar accidentes y lesiones imprevisibles.

## Garantía

El periodo de garantía es de 12 meses para uso comercial, 24 meses para consumidores y comienza en el momento de la compra del aparato.

La garantía sólo cubre los defectos atribuibles a fallos del material o de fabricación. Al reclamar un defecto en virtud de la garantía, debe adjuntarse el justificante de compra original con la fecha de compra.

La garantía no cubre el uso indebido, por ejemplo, la sobrecarga del aparato, el uso de la fuerza, los daños causados por influencias externas o cuerpos extraños. También quedan excluidos de la garantía el incumplimiento de las instrucciones de uso y montaje y el desgaste normal.

## Servicio

¿Tiene alguna pregunta técnica? ¿Una reclamación? ¿Necesita piezas de repuesto o instrucciones de funcionamiento? En la página web de Güde GmbH & Co. KG ([www.guede.com](http://www.guede.com)), en la sección Servicio, le ayudaremos rápidamente y sin burocracia. Ayúdenos a ayudarlo. Para poder identificar su aparato en caso de reclamación, necesitamos el número de serie, el número de artículo y el año de fabricación. Todos estos datos se encuentran en la placa de características. Para tener estos datos siempre a mano, introdúzcalos a continuación.

Número de serie:

Número de pieza:

Año de fabricación:

## Solución de problemas

Avería	Causa	Remedio
<b>Ruidos anormales</b>	Tornillos/piezas sueltos	Apretar tornillos
	Cuerpo extraño en la cuchilla	Extraer cuerpos extraños
	Muesca en el cuchillo	Eliminar las mellas con una piedra de afilar
	Los cuchillos se tocan demasiado	Ajuste de la unidad de corte
<b>Recortes de césped sucios</b>	Ajuste incorrecto de la cuchilla	Ajuste de la unidad de corte
	Cuchillo romo	Recorte o sustitución de cuchillas
	Césped demasiado alto (por ejemplo, tras una larga ausencia)	Cortar el césped más corto con un cortacésped rotativo

## Technische Gegevens

<b>Spindelmaaier</b>	<b>GSPM 380</b>
Artikel-Nr. ....	95483
 Maaibreedte.....	380 mm
 Diameter maaispindel.....	215 mm
 Aantal messen.....	5
 Schroefdiepte.....	12 - 42 mm
 Inhoud vangzak.....	35 l
 Gewicht .....	8,8 kg



Gebruik het apparaat pas nadat u de gebruiksaanwijzing gelezen en begrepen hebt. Maakt u zich met de bedieningselementen en het juiste gebruik van het apparaat vertrouwd. Let op alle, in de gebruiksaanwijzing aangegeven, veiligheidsinstructies. Gedraagt u zich verantwoord tegenover andere personen.

De bedienende persoon is verantwoordelijk voor ongevallen of gevaren tegenover derden.

Indien betreffende de aansluiting en het bedienen van het apparaat twijfels ontstaan, kunt u zich tot de klantendienst wenden.

## Voorgeschreven Gebruik Van Het Systeem

De grasmaaier is uitsluitend bestemd voor het maaien van grasvlakten in particuliere- en hobbytuinen.

Dit apparaat uitsluitend gebruiken voor normaal gebruik, zoals aangegeven. Bij niet naleving van de bepalingen uit de algemeen geldende voorschriften, evenals van de bepalingen uit deze gebruiksaanwijzing, kan de producent voor schaden niet aansprakelijk gesteld worden.

 Gebruik het apparaat enkel in de open lucht en nooit in gesloten of slecht geventileerde ruimten.

 De grasmaaier mag niet gebruikt worden voor het trimmen van bosjes, heggen en struiken, voor het snijden en kleinmaken van gewassen of grasvelden, voor dakbeplantingen of balkonkasten. Verder mag de grasmaaier niet als hakselaar voor het kleinmaken van gesnoeide takken van bomen en heggen en voor het egaliseren van oneffenheden in de grond gebruikt worden.

## Eisen aan de bedienende persoon

Laat nooit kinderen met de machine werken. Laat nooit volwassenen zonder behoorlijke aanwijzingen met de machine werken.

De bedienende persoon moet, voor het gebruik van het apparaat, de gebruiksaanwijzing goed gelezen hebben.

**Kwalificatie:** Behalve een uitvoerige instructie door vakkundig verkooppersoneel is er geen speciale kwalificatie voor het gebruik van het apparaat nodig.

**Minimale leeftijd:** Het apparaat mag slechts door personen gebruikt worden van 16 jaar of ouder. Uitzondering hierop is het gebruik door jeugdige personen bij een beroepsopleiding ter verkrijging van vaardigheid en indien dit onder toezicht van een opleider plaats vindt.

Plaatselijke bepalingen kunnen de minimale leeftijd voor een gebruiker vastleggen.

**Scholing:** Om het apparaat te kunnen gebruiken is enig passend onderricht, door een vakman, resp. de bedieningsaanwijzing, voldoende. Een speciale scholing is niet noodzakelijk.

## Restricties

 **De bewegende messen kunnen tot zware snijletsels, resp. het afsnijden van lichaamsdelen leiden.**

Nooit bij een draaiend apparaat onder de kast grijpen. Veiligheidsschoenen dragen. Opvangzak nooit bij draaiend apparaat afnemen.

 **Uitgeslingerde stenen of aarde kunnen tot letsels leiden.**

Van de te bewerken vlakten eerst vreemde voorwerpen verwijderen. Let er op dat de opvangzak naar behoren is geplaatst. Tijdens de werkzaamheden een veiligheidsbril dragen.

 **Gebrekkige verlichting/lichtomstandigheden betekenen een verhoogd veiligheidsrisico.**

Zorg bij het werken met de machine voor voldoende verlichting, resp. voor goede lichtomstandigheden.

## Handelswijze in noodgeval

 **Letselgevaar!**

Breng nooit handen of voeten in de buurt van roterende onderdelen. Houd altijd afstand van de uitwerpopening.

Tref de noodzakelijke maatregelen om eerste hulp te verlenen, die met het letsel overeenkomt en vraag zo snel mogelijk gekwalificeerde medische hulp aan. Bescherm gewonde personen voor overig letsel en stel ze gerust. Voor het eventueel plaatsvinden van een ongeval zou altijd een verbandtrommel, volgens DIN 13164, op de werkplaats bij de hand moeten zijn. Het uit de verbandtrommel genomen materiaal dient onmiddellijk aangevuld te worden. Indien u hulp vraagt, geef de volgende gegevens door:

1. Plaats van het ongeval
2. Soort van het ongeval
3. Aantal gewonden mensen
4. Soort verwondingen

## Symbolen



Opgelet!



Gebruiksaanwijzing lezen



Tijdens het gebruik voldoende afstand tot het maaimes houden.



Instrueer kinderen en onbevoegde personen dat zij zich ver van het apparaat ophouden.



Stel het apparaat niet aan regen bloot en gebruik dit niet in een vochtige of natte omgeving.



Ingrijpen verboden



Veiligheidsschoenen met bescherming tegen insnijden, geribde zolen en stalen neuzen dragen!



Tegen vocht beschermen



Verpakkingsoriëntering boven

## Veiligheidsadviezen

### WAARSCHUWING

**Lees alle veiligheidsinstructies en aanwijzingen door - ook die in de bijgeleverde brochure.** Als de waarschuwingen en voorschriften niet worden opgevolgd, kan dit een elektrische schok, brand of ernstig letsel tot gevolg hebben. **Bewaar alle waarschuwingen en voorschriften voor toekomstig gebruik.**

Houd kinderen en overige personen evenals dieren tijdens het gebruik van het apparaat op afstand.

De minimale veiligheidsafstand bedraagt 5 m.

Draag persoonlijke beschermende uitrusting.

Draag stevige schoenen en een lange broek. Gebruik het apparaat nooit met blote voeten of in lichte sandalen.

Draag beschermende handschoenen, indien het noodzakelijk is.

Gebruik het apparaat enkel bij daglicht of in een goed verlichtte omgeving.

Controleer zorgvuldig de plaats waar de machine wordt gebruikt en verwijder alle voorwerpen die gegrepen en weggeslingerd kunnen worden.

Voor zover mogelijk, vermijd gebruik van dit product op nat gras.

Voer altijd voor het begin van de werkzaamheden een visuele controle uit om vast te stellen of het apparaat, met name de maaiwerktuigen, bevestigingsonderdelen en de gehele maai-eenheid, beschadigd zijn.

⚠ Voor het gebruik altijd door een visuele controle vaststellen dat de maaimessen, de mes-schroeven en de maai-eenheid niet bot, versleten of beschadigd zijn. Versleten of beschadigde messen en schroeven vervangen om een evenwichtige loop te garanderen.

⚠ Het is streng verboden de aan de machine aangebrachte veiligheidsinrichtingen te demonteren, het gebruiksdoel te veranderen of vreemde beschermingsinrichtingen aan te brengen.

⚠ Het apparaat mag niet gebruikt worden, als het beschadigd is of de beschermingsinrichtingen defect zijn. Vervang versleten of beschadigde onderdelen.

Loop gewoon! Niet rennen!

Zorg altijd voor een veilige positie, in het bijzonder op hellingen. Maai niet op te steile hellingen. Wees bijzonder voorzichtig, als u op hellingen van rijrichting verandert.

Wees uitzonderlijk voorzichtig, als u zich omdraait en de machine naar u toe trekt.

Gebruik de machine niet bij slecht weer, vooral niet bij gevaar voor bliksem.

## Onderhoud

Grasuitwerper en behuizing regelmatig reinigen.

Behandel alle beweegbare onderdelen met milieuvriendelijke olie.

Controleer regelmatig de grasopvang op slijtage en veroudering.

Laat reparaties uitsluitend door gekwalificeerd servicepersoneel verrichten.

Gebruik alléén origineel toebehoren en originele onderdelen.

Enkel een regelmatig onderhouden en een goed verzorgd apparaat kan een tot tevredenheid werkend hulpmiddel zijn. Onderhouden verzorgingsfouten kunnen tot onvoorziene ongevallen en letsels leiden.

## Garantie

De garantieperiode is 12 maanden bij commercieel gebruik en 24 maanden voor eindgebruikers en begint met de datum van aankoop van het apparaat.

De garantie heeft uitsluitend betrekking op onvolkomenheden die op materiaal- of productiefouten betrekking hebben. Bij een claim van een onvolkomenheid, in de zin van garantie, dient de originele aankoopfactuur met de aankoopdatum bijgesloten te worden.

Van garantie uitgesloten zijn verkeerd gebruik, zoals bijv. overbelasting van het apparaat, gebruik van geweld, beschadigingen door vreemde invloeden of door vreemde voorwerpen. De niet-naleving van gebruiks- en montageaanwijzingen en normale slijtage zijn eveneens van garanties uitgesloten.

## Service

Hebt u technische vragen? Een reclamatie? Hebt u reserveonderdelen of een gebruiksaanwijzing nodig? Op onze website [www.guede.com](http://www.guede.com) in Service helpen wij u snel en niet-bureaucratisch verder. Help ons om u te helpen, a.u.b. Om uw apparaat in geval van reclamatie te kunnen identificeren hebben wij het serie+nummer evenals artikelnummer en productiejaar nodig. Deze gegevens vindt u op het typeplaatje. Vul deze gegevens hieronder in om deze altijd bij de hand te hebben.

Serienummer:

Artikelnummer:

Bouwjaar:

## Oplossing van storingen







Storing	Oorzaak	Oplossing
<b>Abnormale geluiden</b>	Schroeven/onderdelen los	Schroeven aantrekken
	Vreemde voorwerpen in het mes	Vreemde voorwerpen verwijderen
	Inkervingen in het mes	Inkervingen met slijpsteen verwijderen
	Messen raken elkaar te sterk	Maaiwerk instellen
<b>Gras onzuiver gesneden</b>	Instelling van messen onjuist	Maaiwerk instellen
	Messen zijn bot	Messen naslijpen of vervangen
	Gras te hoog (bijv. na een langere afwezigheid)	Gras met sikkelmaaier korter maaien

## Technické údaje

### Vřetenová sekačka

GSPM 380

Obj. č. 95483

	Záběr .....	380 mm
	Průměr žacího vřetena .....	215 mm
	Počet nožů .....	5
	Řezná hloubka .....	12 - 42 mm
	Objem sběrného koše .....	35 l
	Hmotnost .....	8,8 kg



Čerpadlo použijte teprve po pozorném přečtení a porozumění návodu k obsluze. Seznamte se s ovládacími prvky a správným použitím přístroje. Dodržujte všechny v návodu uvedené bezpečnostní pokyny. Chovejte se zodpovědně vůči třetím osobám. Obsluha je odpovědná za nehody či nebezpečí vůči třetím osobám.

Pokud máte o zapojení a obsluze přístroje pochybnosti, obraťte se na zákaznický servis.

## Použití v souladu s určením

Sekačka je určena k sekání trávy a travnatých na privátních zahradách kolem domu a v zahrádkářských koloniích.

Toto zařízení lze používat jen pro uvedený účel. Při nedodržení ustanovení z obecně platných předpisů a ustanovení z tohoto návodu nelze výrobce činit odpovědným za škody.

**⚠ Příklad: Přístroj používejte pouze venku, nikdy ne v uzavřených nebo špatně větraných prostorách.**

**⚠ Sekačka se nesmí používat k sekání keřů, živých plotů a houští, k sekání a mulčování popínavých rostlin nebo trávníků na střechách nebo v balkonových truhlících. Dále se nesmí sekačka používat jako drtič k mulčování odřezků stromů a živých plotů ani k zarovnávaní nerovností půdy.**

## Požadavky na obsluhu

Nikdy nenechávejte děti pracovat s přístrojem. Nikdy nenechávejte dospělé bez řádného zaškolení pracovat s přístrojem.

Obsluha si musí před použitím přístroje pozorně přečíst návod k obsluze.

**Kvalifikace:** Kromě podrobného poučení odborníkem není pro používání přístroje nutná žádná speciální kvalifikace.

**Minimální věk:** Na přístroji smí pracovat jen osoby, jež dosáhly 16 let. Výjimku představuje využití mladistvých, pokud se toto děje během profesního vzdělávání za účelem dosažení dovednosti pod dohledem školitele

Místní ustanovení mohou stanovit minimální věk

uživatele.

**Školení:** Používání přístroje vyžaduje pouze odpovídající poučení odborníkem resp. návodem k obsluze. Speciální školení není nutné.

## Zbytková nebezpečí

**⚠ Rotující nože mohou vést k těžkým úrazům pořežáním, resp. k urážnutí částí těla.**

Nikdy nesahejte pod těleso skříně, když přístroj běží. Noste ochranné boty. Nikdy nesundávejte sběrný vak, když přístroj běží.

**⚠ Vymršťované kameny nebo zemina mohou vést k poraněním.**

Před sekáním prohledejte, zda nejsou na obráběné ploše cizí tělesa. Dávejte pozor, aby byl sběrný vak řádně zavěšený. Během práce noste ochranné brýle.

**⚠ Špatné osvětlení/ světelné poměry představují velké bezpečnostní riziko.**

Při práci s přístrojem vždy zajistěte dostatečné osvětlení, resp. dobré světelné poměry.

## Chování v případě nouze

**⚠ Nebezpečí úrazu!**

Ruce a nohy nikdy nedávejte do blízkosti rotujících dílů. Udržujte vždy odstup od vyhazovacího otvoru.

Zaveďte úrazu odpovídající potřebnou první pomoc a vyzvěte co možná nejrychleji kvalifikovanou lékařskou pomoc. Chraňte zraněného před dalšími úrazy a uklidněte jej. Kvůli případné nehodě musí být na pracovišti vždy po ruce lékárnička první pomoci dle DIN 13164. Materiál, který si z lékárničky vezmete, je třeba ihned doplnit. Pokud požadujete pomoc, uveďte tyto údaje:

1. Místo nehody
2. Druh nehody
3. Počet zraněných
4. Druh zranění

## Symbyly



Pozor!



Přečtěte si návod k obsluze



Během provozu dodržujte dostatečný odstup od žacího nože.



Děti a nepovolené osoby držte vždy mimo dosah přístroje.



Přístroj nevystavujte dešti a nepoužívejte v mokřem či vlhkém prostředí.



Zákaz sahání dovnitř



Noste bezpečnostní obuv s ochranou proti proříznutí, drsnou podrážkou a ocelovou špičkou!



Chraňte před vlhkem



Obal musí směřovat nahoru

## Bezpečnostní Upozornění

### ⚠ VAROVÁNÍ

**Seznamte se se všemi bezpečnostními pokyny a sice i s pokyny v přiložené brožuř.** Zanedbání při dodržování varovných upozornění a pokynů mohou mít za následek úder elektrickým proudem, požár a ebo těžká poranění. **Všechna varovná upozornění a pokyny do budoucna uschovejte.**

Děti a ostatní osoby i zvířata držte během používání přístroje v bezpečné vzdálenosti. Minimální bezpečnostní odstup činí 5 m.

Noste osobní ochranné pomůcky.

Noste pevnou obuv a dlouhé kalhoty. Přístroj nepoužívejte nikdy bosí nebo v lehkých sandálech.

Je-li to nutné, noste ochranné rukavice.

Přístroj používejte jen za denního

světla nebo v dobře osvětleném prostředí.

Pečlivě zkontrolujte terén, na kterém stroj používáte, a odstraňte všechny předměty, které by mohly být zachyceny a odhozeny.

Pokud je to možné, vyhněte se používání výrobku na mokré trávě.

Před použitím proveďte vždy vizuální kontrolu, abyste zjistili, zda není poškozen přístroj, především pak řezné nástroje, upevňovací díly a celá řezná jednotka.

⚠ Před použitím vždy vizuálně zkontrolujte, že nožová lišta, šrouby nožů a sekací jednotka nejsou tupé, opotřebované nebo poškozené. Opotřebované nebo poškozené nože a šrouby vyměňte, aby bylo zajištěno vyvážení.

⚠ Ochranná zařízení, která se nachází na stroji, je striktně zakázáno demontovat, měnit, používat v rozporu s jejich určením nebo připevňovat ochranná zařízení jiných výrobců.

⚠ Přístroj se nesmí používat, pokud je poškozený nebo jsou vadná bezpečnostní zařízení. Opotřebované a poškozené díly vyměňte.

Chodte! Neběhejte!

Dbejte na bezpečný postoj, především na svazích. Neseďte na příliš strmých svazích. Buďte zvláště opatrní, když měníte směr jízdy na svazích.

Budte maximálně opatrní, pokud se otáčíte a stroj táhnete k sobě.

Vyhňte se provozování stroje při špatných povětrnostních podmínkách, zejména v případě rizika zásahu bleskem.

## Údržba

Vyhazovací otvor a kryt pravidelně čistěte.

Všechny pohyblivé díly ošetřete ekologickým olejem.

Sběrný koš kontrolujte pravidelně z hlediska opotřebení a stárnutí.

opravy přenechte kvalifikovaným pracovníkům.

Používejte jen originální příslušenství a originální náhradní díly.

Jen pravidelně udržovaný a ošetřovaný přístroj může být uspokojivou pomůckou. Nedostatečná údržba a péče může vést k nepředvídaným nehodám a úrazům.

## Záruka

Záruční doba činí 12 měsíců při průmyslovém použití, 24 měsíců pro spotřebitele a začíná dnem nákupu přístroje.

Záruka se vztahuje výhradně na nedostatky způsobené vadou materiálu nebo výrobní vadou. Při reklamaci v záruční době je třeba přiložit originální doklad o koupi s datem prodeje.

Do záruky nespadá neodborné použití jako např. přetížení přístroje, použití násilí, poškození cizím zásahem nebo cizími předměty. Nedodržení návodu k použití a montáži a normální opotřebení rovněž nespadá do záruky.

## Servis

Máte technické otázky? Reklamaci? Potřebujete náhradní díly nebo návod k obsluze? Na naší domovské stránce [www.guede.com](http://www.guede.com) Vám v oddílu Servis pomůžeme rychle a nebyrokraticky. Prosím pomozte nám pomoci Vám. Aby bylo možné Váš přístroj v případě reklamace identifikovat, potřebujeme sériové číslo, objednávací číslo a rok výroby. Všechny tyto údaje najdete na typovém štítku. Abyste měli tyto údaje vždy po ruce, запиšte si je prosím dole.

Sériové číslo:

Objednávací číslo:

Rok výroby:

## Vyhledávání poruch







Porucha	Příčina	Opatření
<b>Neobvyklé zvuky</b>	Povolené šrouby/součásti	Šrouby dotáhněte
	Cizí předmět v noži	Cizí předmět odstraňte
	Nerovnost na noži	Nerovnosti odstraňte brouskem
	Nože se příliš silně dotýkají	Seřídte žací mechanismus
<b>Sekačka seče nečistě</b>	Špatné nastavení nožů	Seřídte žací mechanismus
	Tupý nůž	Nůž nabruste nebo vyměňte
	Příliš vysoká tráva (např. po delší nepřítomnosti)	Trávu zkratke srpem

## Technické Údaje

### Vretenová kosačka

GSPM 380

Obj. č. 95483

	Záber .....	380 mm
	Priemer žacieho vretena.....	215 mm
	Počet nožov.....	5
	Hĺbka rezu.....	12 - 42 mm
	Objem zberného koša.....	35 l
	Hmotnosť.....	8,8 kg



Čerpadlo použite až po pozornom prečítaní a porozumení návodu k obsluhu. Oboznámte sa s

ovládacimi prvkami a správnym použitím prístroja. Dodržujte všetky v návode uvedené bezpečnostné pokyny. Správajte sa zodpovedne voči tretím osobám.

Obsluha je zodpovedná za nehody či nebezpečenstvo voči tretím osobám.

Ak máte o zapojení a obsluhu prístroja pochybnosti, obráťte sa na zákaznícky servis.

## Použitie Podľa Predpisov

Kosačka je určená na kosenie trávy a trávnatých na súkromných záhradách okolo domu a v záhradkárskejších kolóniách.

Tento prístroj sa smie používať len v súlade s uvedenými predpismi. Pri nedodržaní ustanovení zo všeobecne platných predpisov a ustanovení z tohto návodu nie je možné výrobcu považovať zodpovedným za škody.

**⚠ Prístroj používajte iba vonku, nikdy nie v uzatvorených alebo zle vetraných priestoroch.**

**⚠ Kosačka sa nesmie používať na kosenie kríkov, živých plotov a húštiny, na kosenie a mulčovanie popínavých rastlín alebo trávnikov na strechách alebo v balkónových hranítkoch. Ďalej sa nesmie kosačka používať ako drvič na mulčovanie odrezkov stromov a živých plotov ani na zarovnávanie nerovnosti pôdy.**

## Požiadavky na obsluhu

Nikdy nenechávajte deti pracovať s prístrojom. Nikdy nenechávajte dospelých bez riadneho zaškolenia pracovať s prístrojom.

Obsluha si musí pred použitím prístroja pozorne prečítať návod na obsluhu.

**Kvalifikácia:** Okrem podrobného poučenia odborníkom nie je na používanie prístroja nutná žiadna špeciálna kvalifikácia.

**Minimálny vek:** Na prístroji smú pracovať len osoby, ktoré dosiahli 16 rokov. Výnimku predstavuje využitie mladistvých, ak sa toto deje počas profesionálneho vzdelávania s cieľom dosiahnutia zručnosti pod dohľadom školiteľa.

Miestne ustanovenia môžu stanoviť minimálny vek užívateľa.

**Školenie:** Používanie prístroja vyžaduje iba zodpovedajúce poučenie odborníkom, resp. návodom na obsluhu. Špeciálne školenie nie je nutné.

## Zvyškové nebezpečenstvá

**⚠ Rotujúce nože môžu viesť k ťažkým úrazom porenáním, resp. k odrezaniu častí tela.**

Nikdy nesiahajte pod teleso skrine, keď prístroj beží. Noste ochranné topánky. Nikdy neskladajte zberný vak, keď prístroj beží.

**⚠ Vymršťované kamene alebo zemina môžu viesť k poraneniám.**

Pred kosením prehládajte, či nie sú na obrábanej ploche cudzie telesá. Dávajte pozor, aby bol zberný vak riadne zavesený. Počas práce noste ochranné okuliare.

**⚠ Zlé osvetlenie/svetelné pomery predstavujú veľké bezpečnostné riziko.**

Pri práci s prístrojom vždy zaistite dostatočné osvetlenie, resp. dobré svetelné pomery.

## Správanie v prípade núdze

**⚠ Nebezpečenstvo úrazu!**

Ruky a nohy nikdy nedávajte do blízkosti rotujúcich dielov. Udržujte vždy odstup od vyhadzovacieho otvoru.

Zaveďte úrazu zodpovedajúcu potrebnú prvú pomoc a vyzvite čo možno najrýchlejšie kvalifikovanú lekársku pomoc. Chráňte zraneného pred ďalšími úrazmi a upokojte ho. Pre prípadnú nehodu musí byť na pracovisku vždy poruke lekárnica prvej pomoci podľa DIN 13164. Materiál, ktorý si z lekárnicky vezmete, je potrebné ihneď doplniť. Ak požadujete pomoc, uveďte tieto údaje:

1. Miesto nehody
2. Druh nehody
3. Počet zranených
4. Druh zranenia

## Symbols



Pozor!



Prečítajte si návod na obsluhu



Počas prevádzky dodržujte dostatočný odstup od žacieho noža.



Deti a nepovolane osoby drzte vždy mimo dosahu prístroja.



Prístroj nevystavujte dažďu a nepoužívajte v mokrom či vlhkom prostredí.



Zákaz siahania dovnútra



Noste bezpečnostnú obuv s ochranou proti prerezaniu, drsnou podrážkou a ocelovou špičkou!



Chrňte pred vlhkom



Obal musí smerovať hore

## Bezpečnostné Pokyny

### ⚠ POZOR

**Zoznámte sa so všetkými bezpečnostnými pokynmi a síce aj s pokynmi v priloženej brožúre.** Zanedbanie dodržiavania Výstražných upozornení a pokynov uvedených v nasledujúcom texte môže mať za následok zásah elektrickým prúdom, spôsobiť požiar a/alebo ťažké poranenie.

**Tieto Výstražné upozornenia a bezpečnostné pokyny starostlivo uschovajte na budúce použitie.**

Deti a ostatné osoby aj zvieratá držte počas používania prístroja v bezpečnej vzdialenosti. Minimálny bezpečnostný odstup predstavuje 5 m.

Noste osobné ochranné pomôcky. Noste pevnú obuv a dlhé nohavice. Prístroj nepoužívajte nikdy bosí

alebo v ľahkých sandáloch.

Ak je to nutné, noste ochranné rukavice.

Prístroj používajte len za denného svetla alebo v dobre osvetlenom prostredí.

Starostlivo skontrolujte terén, na ktorom stroj používate, a odstráňte všetky predmety, ktoré by mohli byť zachytené a odhodené.

Ak je to možné, vyhnite sa používaniu výrobku na mokrej tráve.

Pred použitím vykonajte vždy vizuálnu kontrolu, aby ste zistili, či nie je poškodený prístroj, predovšetkým potom rezné nástroje, upevňovacie diely a celá rezná jednotka.

⚠ Pred použitím vždy vizuálne skontrolujte, či nožová lišta, skrutky nožov a sekacia jednotka nie sú tupé, opotrebované alebo poškodené. Opotrebované alebo poškodené nože a skrutky vymeňte, aby sa zaistilo vyváženie.

⚠ Ochranné zariadenia, ktoré sa nachádzajú na stroji, je striktné zakázané demontovať, meniť, používať v rozpore s ich určením alebo pripieňovať ochranné zariadenia iných výrobcov.

⚠ Prístroj sa nesmie používať, ak je poškodený alebo sú chybné bezpečnostné zariadenia. Opotrebované a poškodené diely vymeňte.

## Chodte! Nebehajte!

Dbajte na bezpečný postoj, predovšetkým na svahoch. Nekoste na príliš strmých svahoch. Buďte zvlášť opatrní, keď meníte smer jazdy na svahoch.

Buďte maximálne opatrní, ak sa otáčate a stroj ťaháte k sebe.

Vyhňte sa prevádzkovaniu stroja pri zlých poveternostných podmienkach, najmä v prípade rizika zásahu bleskom.

potrebujeme sériové číslo, objednávacie číslo a rok výroby. Všetky tieto údaje nájdete na typovom štítku. Aby ste mali tieto údaje vždy poruke, zapíšte si ich, prosím, dole.

Sériové číslo:

Objednávacie číslo:

Rok výroby:

## Údržba

Vyhadzovací otvor a kryt pravidelne čistite.

Všetky pohyblivé diely ošetríte ekologickým olejom. Zberný kôš kontrolujte pravidelne z hľadiska opotrebenia a starnutia.

Opravy prenechať len kvalifikovanému odbornému personálu.

Používať len originálne príslušenstvo a originálne náhradné diely.

Len pravidelne udržiavaný a ošetrovaný prístroj môže byť uspokojivou pomôckou. Nedostatočná údržba a starostlivosť môže viesť k nepredvídaným nehodám a úrazom.

## Záruka

Záručná lehota je 12 mesiacov pri priemyselnom použití, 24 mesiacov pre spotrebiteľa a začína dňom nákupu prístroja.

Záruka sa vzťahuje výhradne na nedostatky spôsobené chybou materiálu alebo výrobnou chybou. Pri reklamácií v záručnej lehote je potrebné priložiť originálny doklad o kúpe s dátumom predaja.

Do záruky nespadá neodborné použitie, ako napr. preťaženie prístroja, použitie násilia, poškodenie cudzím zásahom alebo cudzími predmetmi. Nedodržanie návodu na použitie a montáž a normálne opotrebenie tiež nespadá do záruky.







## Servis

Máte technické otázky? Reklamáciu? Potrebujete náhradné diely alebo návod na obsluhu? Na našej domovskej stránke [www.guede.com](http://www.guede.com) vám v oddiele Servis pomôžeme rýchlo a nebyrokraticky. Pomôžte nám, prosím, aby sme mohli pomôcť vám. Aby bolo možné váš prístroj v prípade reklamácie identifikovať,

## Vyhľadávanie porúch

Porucha	Príčina	Opatrenia
<b>Neobvyklé zvuky</b>	Povolené skrutky/súčasti	Skrutky dotiahnite
	Cudzí predmet v noži	Cudzí predmet odstráňte
	Nerovnosť na noži	Nerovnosti odstráňte brúsom
	Nože sa príliš silne dotýkajú	Nastavte žací mechanizmus
<b>Kosačka kosí nečisto</b>	Zlé nastavenie nožov	Nastavte žací mechanizmus
	Tupý nôž	Nôž nabrúste alebo vymeňte
	Príliš vysoká tráva (napr. po dlhšej neprítomnosti)	Trávu skráťte kosákom

## Dane techniczne

<b>Kosiarka bębnowa</b>	<b>GSPM 380</b>
Nr artykułu.....	95483
 Szerokość cięcia.....	380 mm
 Średnica wrzeciona kosiarki.....	215 mm
 Liczba noży.....	5
 Głębokość cięcia.....	12 - 42 mm
 Pojemność worka zbiorczego .....	35 l
 Waga.....	8,8 kg



Z urządzenia należy korzystać wyłącznie po uważnym przeczytaniu i zrozumieniu instrukcji obsługi.

Należy zapoznać się z elementami sterującymi i prawidłowym użytkowaniem urządzenia. Należy przestrzegać wszystkich wskazówek bezpieczeństwa zawartych w instrukcji. Zachowuj się odpowiedzialnie wobec innych osób.

Operator ponosi odpowiedzialność za wypadki lub zagrożenia dla osób trzecich.

W razie jakichkolwiek wątpliwości dotyczących podłączenia i obsługi urządzenia należy skontaktować się z działem obsługi klienta.

## Przeznaczenie

Kosiarka jest przeznaczona do koszenia trawników i powierzchni trawiastych w prywatnych ogrodach przydomowych i hobbyistycznych.

Urządzenie może być używane wyłącznie zgodnie z jego przeznaczeniem. Producent nie ponosi odpowiedzialności za jakiegokolwiek szkody wynikające z nieprzestrzegania przepisów powszechnie obowiązujących oraz postanowień niniejszej instrukcji.

 Urządzenia należy używać wyłącznie na zewnątrz i nigdy w zamkniętych lub słabo wentylowanych pomieszczeniach.

 Kosiarki nie wolno używać do przycinania krzewów, żywopłotów i krzewinek, do cięcia i rozdrabniania roślin pnących lub trawy na nasadzeniach dachowych lub w skrzynkach balkonowych. Ponadto kosiarka nie może być używana jako rozdrabniacz do ścinania gałęzi drzew i żywopłotów ani do wyrównywania nierówności terenu.

## Wymagania dla operatora

Nigdy nie zezwalaj dzieciom na pracę z urządzeniem. Nigdy nie zezwalaj osobom dorosłym na pracę z urządzeniem bez odpowiedniego przeszkolenia. Przed rozpoczęciem korzystania z urządzenia operator musi dokładnie przeczytać i zrozumieć instrukcję obsługi.

**Kwalifikacje:** Poza szczegółowym instruktażem przeprowadzonym przez kompetentną osobę, do

korzystania z urządzenia nie są wymagane żadne specjalne kwalifikacje.

**Minimalny wiek:** Urządzenie może być obsługiwane wyłącznie przez osoby, które ukończyły 16 lat. Wyjątkiem od tej zasady jest korzystanie z urządzenia przez młodą osobę, jeśli urządzenie jest używane w trakcie szkolenia zawodowego w celu osiągnięcia umiejętności pod nadzorem instruktora. Lokalne przepisy mogą określać minimalny wiek użytkownika.

**Szkolenie:** Korzystanie z urządzenia wymaga jedynie odpowiedniego przeszkolenia przez kompetentną osobę lub zapoznania się z instrukcją obsługi. Nie jest wymagane żadne specjalne szkolenie.

## Ryzyko rezydualne

 **Obracające się ostrza mogą spowodować poważne skaleczenia lub odciąć części ciała.** Nigdy nie sięgać pod obudowę, gdy urządzenie pracuje. Należy nosić obuwie ochronne. Nigdy nie wyjmuj worka zbiorczego podczas pracy urządzenia.

 **Wyrzucane kamienie lub ziemia mogą prowadzić do obrażeń.**

Należy wcześniej sprawdzić, czy na obrabianych powierzchniach nie znajdują się ciała obce. Upewnić się, że worek zbierający jest prawidłowo zamocowany. Podczas pracy należy nosić okulary ochronne.

 **Nieodpowiednie oświetlenie/warunki oświetleniowe stwarzają wysokie ryzyko dla bezpieczeństwa.**

Podczas pracy z urządzeniem należy zawsze zapewnić wystarczające oświetlenie lub dobre warunki oświetleniowe.

## Zachowanie w sytuacji zagrożenia

 **Ryzyko obrażeń!** Nigdy nie umieszczaj rąk ani stóp w pobliżu obracających się części. Zawsze należy zachować odległość od otworu wylotowego.

Udziel pierwszej pomocy stosownie do obrażeń i jak najszybciej wezwać wykwalifikowaną pomoc medyczną. Należy chronić poszkodowanego przed dalszymi obrażeniami i unieruchomić go. Apteczka pierwszej pomocy zgodna z normą DIN 13164 powinna być zawsze dostępna w miejscu pracy w razie wypadku. Wszelkie materiały usunięte z apteczki należy natychmiast uzupełnić. W przypadku wezwania pomocy należy podać następujące informacje:

1. miejsce wypadku
2. rodzaj wypadku
3. liczba osób poszkodowanych
4. charakter obrażeń

## Symbole

	Uwaga!
	Przeczytaj instrukcję obsługi
	Podczas pracy należy zachować odpowiednią odległość od ostrza kosiarki.
	Należy poinstruować dzieci i osoby nieupoważnione, aby przez cały czas trzymały się z dala od urządzenia.
	
	Nie wystawiaj urządzenia na działanie deszczu i nie używaj go w mokrym lub wilgotnym środowisku.
	
	Nie dotykać
	Noś obuwie ochronne z zabezpieczeniem przed przecięciem, antypoślizgową podeszwą i stalowymi noskami!
	Ochrona przed wilgocią
	Górna orientacja opakowania

## Instrukcje bezpieczeństwa

### OSTRZEŻENIE

**Należy przeczytać wszystkie informacje i instrukcje dotyczące bezpieczeństwa, w tym te zawarte w załączonej broszurze.** Nieprzestrzeganie informacji i instrukcji dotyczących bezpieczeństwa może spowodować porażenie prądem, pożar i/lub poważne obrażenia. **Zachowaj wszystkie informacje i instrukcje dotyczące bezpieczeństwa do wykorzystania w przyszłości.** Podczas korzystania z urządzenia dzieci, inne

osoby i zwierzęta należy trzymać z daleka. Minimalna bezpieczna odległość wynosi 5 metrów. Należy nosić osobiste wyposażenie ochronne.

Nosić solidne buty i długie spodnie. Nigdy nie używaj urządzenia boso lub w lekkich sandałach.

W razie potrzeby nosić rękawice ochronne.

Z urządzenia należy korzystać wyłącznie w świetle dziennym lub w dobrze oświetlonym otoczeniu. Należy dokładnie sprawdzić obszar, na którym urządzenie jest używane i usunąć wszystkie przedmioty (np. kamienie/drewno), które mogłyby zostać pochwycone i wyrzucone. W miarę możliwości należy unikać używania maszyny na mokrej trawie.

Zawsze przed użyciem należy przeprowadzić kontrolę wzrokową w celu stwierdzenia, czy urządzenie, a w szczególności narzędzia tnące, elementy mocujące i cały zespół tnący, nie są uszkodzone.

△ Przed użyciem należy zawsze sprawdzić wzrokowo, czy ostrza kosiarki, śruby ostrzy i zespół koszący nie są stępione, zużyte lub uszkodzone. Wymień zużyte lub uszkodzone ostrza i śruby, aby zapewnić wyważenie.

△ Surowo zabrania się demontażu, modyfikacji lub zmiany przeznaczenia urządzeń ochronnych na maszynie lub podłączania innych urządzeń ochronnych.

△ Urządzenia nie wolno używać, jeśli jest uszkodzone lub urządzenia zabezpieczające są wadliwe. Należy wymienić zużyte i uszkodzone części.

**Chodzić! Nie biegaj!**

Upewnij się, że stoisz pewnie, zwłaszcza na zboczach. Nie należy kosić na zbyt stromych zboczach. Zachowaj szczególną ostrożność podczas zmiany kierunku jazdy na zboczach.

Zachowaj szczególną ostrożność podczas skręcania i przyciągania maszyny do siebie.

Unikaj użytkowania maszyny w złych warunkach pogodowych, zwłaszcza w przypadku ryzyka uderzenia pioruna.

## Konserwacja

Należy regularnie czyścić wyrzutnik trawy i obudowę. Wszystkie ruchome części należy smarować przyjaznym dla środowiska olejem.

Regularnie sprawdzać worek zbierający pod kątem zużycia i starzenia się.

Naprawy zlecać wyłącznie wykwalifikowanym specjalistom.

Używaj wyłącznie oryginalnych akcesoriów i oryginalnych części zamiennych.

Tylko regularnie serwisowane i dobrze utrzymane urządzenie może być satysfakcjonującym narzędziem pracy. Brak konserwacji i dbałości może prowadzić do nieprzewidzianych wypadków i obrażeń.

## Gwarancja

Okres gwarancji wynosi 12 miesięcy dla użytku komercyjnego, 24 miesiące dla konsumentów i rozpoczyna się w momencie zakupu urządzenia.

Gwarancja obejmuje wyłącznie wady wynikające z wad materiałowych lub produkcyjnych. Zgłaszając wadę w ramach gwarancji, należy załączyć oryginalny dowód zakupu z datą zakupu.

Gwarancja nie obejmuje niewłaściwego użytkowania, np. przeciążenia urządzenia, użycia siły, uszkodzeń spowodowanych czynnikami zewnętrznymi lub ciałami obcymi. Gwarancja nie obejmuje również nieprzestrzegania instrukcji obsługi i montażu oraz normalnego zużycia.

## Usługa

Masz pytania techniczne? Reklamację? Potrzebujesz części zamiennych lub instrukcji obsługi? Na stronie głównej Güde GmbH & Co. KG ([www.guede.com](http://www.guede.com)) w sekcji Serwis, pomożemy Ci szybko i bez zbędnej biurokracji. Prosimy o pomoc. Aby móc zidentyfikować urządzenie w przypadku reklamacji, potrzebujemy numeru seryjnego, numeru artykułu i roku produkcji. Wszystkie te dane można znaleźć na tabliczce znamionowej. Aby mieć pewność, że dane te są zawsze pod ręką, prosimy o wprowadzenie ich poniżej.

Numer seryjny:







Numer części:

Rok produkcji:

## Rozwiązywanie problemów

Awaria	Przyczyna	Środek zaradczy
<b>Nietypowe dźwięki</b>	Poluzowane śruby/części	Dokręcić śruby
	Ciało obce w nożu	Usuwanie ciał obcych
	Nacięcie na nożu	Usuwanie rys za pomocą oselki
	Noże dotykają się zbyt często	Ustawianie jednostki tnącej
<b>Nieczyste ścinki trawnika</b>	Nieprawidłowe ustawienie ostrza	Ustawianie jednostki tnącej
	Tępy nóż	Regeneracja lub wymiana noży
	Zbyt wysoki trawnik (np. po długiej nieobecności)	Krótsze koszenie trawnika za pomocą kosiarki rotacyjnej

## Műszaki Adatok

<b>Orsós fűnyíró</b>	<b>GSPM 380</b>
Megrend.szám.....	95483
 Vágáshélesség .....	380 mm
 Nyíró orsó átmérője .....	215 mm
 Kések mennyisége.....	5
 Vágásmélység.....	12 - 42 mm
 A fűgyűjtő kosár űrtartalma.....	35 l
 Súly.....	8,8 kg



Csak azután használja a szivattyút, miután figyelmesen elolvasta és megértette a kezelési útmutatót.

Ismerkedjen meg az irányító elemekkel és a berendezés szabályszerű használatával! Tartsa be a biztonsági utasításokat. Viselkedjen figyelmesen harmadik személlyel szemben.

A kezelő személy felelős a balesetekért és a harmadik személy biztonságáért.

Az esetben, ha a gép bekapcsolásával és kezelésével kapcsolatban kételyei támadnak, forduljon a szervizszolgálatához.

## Rendeltetés szerinti használat

A fűnyíró, ház körüli kertekben és kertészeti telepeken, fűves területek nyírására alkalmas

A készüléket kizárólag az alábbiakban leírtaknak megfelelően szabad használni. Ebben az utasításban foglalt általánosan érvényes előírások mellőzése következtében beállt károkért a gyártó nem felelős

 **A gépet kinti környezetben használja. Tilos a használata zárt, vagy rosszul szellőztethető térségekben**

 **A fűnyírót tilos bokrok, élő sövények és bozótok nyírására, tetőkön, vagy balkonon elhelyezett virágládákban lévő kúszó virágok nyírására és mulcsolására használni. Továbbá, tilos a fűnyírót fa és élő sövényekről levágott faanyag őrlésére mulcsolás céljából, s a talaj egyenlőtlenégeinek kisimítására használni.**

## Követelmények a gép kezelőjére

Tilos megengedni gyerekeknek, hogy a géppel dolgozzanak. Tilos olyan személyeknek dolgoznia a géppel, akik nincsenek kellőképpen kioktatva a géppel való munkáról.

A gép kezelője használat előtt figyelmesen olvassa el a használati utasítást.

**Szakképesítés:** A gép használatához, szakemberrel való felvilágosításon kívül nem szükséges speciális szakképesítés.

**Minimális korhatár:** A géppel kizárólag 16 éven felüli személyek dolgozhatnak. Kivételt képez a fiatalokráuk foglalkoztatása szakképzés alatt az

oktató felügyelete mellett szakképzettség elsajátítása érdekében.

A helyi előírások meghatározhatják a kezelő személy minimális életkorát.

**Képzés:** A gép használatához elegendő szakember felvilágosítása resp. a használati utasítással való megismerkedés. Speciális képzés nem szükséges.

## Maradékveszélyek

 **A forgó kések súlyos vágási sérülést okozhatnak, vagy akár bizonyos testrészek levágását is okozhatják.**

Bekapcsolt állapotban soha ne nyúljon be a gép burkolata alá. Munkacipő viselete ajánlott. Működés közben soha ne vegye le a gyűjtőzsákot.

 **A gép által kidobott kövek és föld súlyos sérüléseket okozhatnak.**

Vágás előtt nézze át, hogy a munkavégzési területen nem találhatók e idegen tárgyak. Ügyeljen arra, hogy a gyűjtőzsák megfelelően a helyére legyen illesztve. Munkavégzéshez viseljen munkaszemüveget.

 **A rossz megvilágítás/látási viszonyok jelentős biztonsági kockázatot jelentenek.**

A géppel folytatott munkavégzés során biztosítson megfelelő fényforrást ill. látási viszonyokat.

## Viselkedés kényszerhelyzetben

 **Sebesülés veszély!**

Kezeit és lábait ne tegye a gép forgó alkatrészei közelébe! Tartsa be a fűszóró garattól a megfelelő távolságot!

Igyekezzen a balesetnek megfelelően elsősegélyt nyújtani, s minél hamarabb biztosítson be orvosi segítséget. A sebesültet nyugtassa meg, s vedje további balesettől. Az esetleges balesetek miatt a munkahelyen, a DIN 13164 norma követelménye szerint, mindig legyen kéznél, elsősegély nyújtáshoz, kézi patika. Amit, szükség esetén, a kézi patikából kivesz, azonnal pótolja vissza. Ha segítségre van szüksége, tüntesse fel az alábbi adatokat:

1. A baleset színhelye
2. A baleset típusa
3. A sebesültek száma
4. A sebesülések típusa

## Szimbólumok

	Figyelem!
	Használat előtt olvassa el a használati utasítást!
	Üzemeltetés alatt feltétlenül tartsa be a fűnyíró késtől a biztonságos távolságot.
	Ezeket a személyeket tartsa a géptől megfelelő biztonsági távolságban.
	A berendezést tilos nedves, vagy vizes környezetben használni és kitenni eső hatásának.
	
	
	Tilos benyúlni!
	Viseljen biztonsági munkacipőt átvágs elleni védelemmel, érdes talppal és acél orral!
	Védje nedvesség ellen
	A csomagolást felállított helyzetben tartsa

## Biztonsági Tudnivalók

### FIGYELMEZTETÉS

**Olvasson el minden biztonsági útmutatást és utasítást, a mellékelt brosúrában találhatóakat is.** A következőkben leírt előírások betartásának elmulasztása áramütésekhez, tűzhöz és/vagy súlyos testi sérülésekhez vezethet. **Kérjük a későbbi használatra gondosan őrizze meg ezeket az előírásokat.**

A gép üzemeltetése alatt idegen személyeket, gyerekeket és állatokat, tartson a géptől biztonságos távolságban. A minimális biztonsá-

gi távolság 5 m.

Munka közben viseljen megfelelő személyi védőeszközöket!

Viseljen hosszú nadrágot és megfelelő munkacipőt! Tilos a gépet szandálban, vagy mezítláb kezelni.

Ha szükséges, viseljen védő munkakesztyűt!

Kizárólag nappali világosságban, vagy megfelelő megvilágítás mellett szabad a géppel dolgozni.

A kaszáló területet munka előtt gondosan vizsgálja át, s távolítsa el minden olyan tárgyat, amit a fűnyíró elhajíthatna.

Lehetőség szerint ne használja a terméket nedves fűvön.

A gép használata előtt vizuálisan ellenőrizze a gépet esetleges megrongálódás, vagy a kések, tartó csavarok kopása és a fűnyíró gép szabályszerű összeszerelése szempontjából.

△ Használat előtt szemrevételezéssel ellenőrizze, hogy a vágóléc, a késcsavarok és a vágóegység nem tompák, elhasználódottak vagy sérültek. Az elhasználódott vagy sérült késeket és csavarokat az egyensúly megőrzése érdekében cserélje ki.

△ Szigorúan tilos a gépre felszerelt védőberendezéseket leszerelni, kicserélni, nem a rendeltetésnek megfelelően használni, vagy más gyártóktól származó biztonsági berendezéseket használni.

△ Tilos a berendezés használata az esetben, ha hibás, vagy a biztonsági berendezés meg van károsodva. A kopott és hibás alkatrészeket haladéktalanul cserélje ki.

Járjon! Soha ne fusson!

Lejtőkön ügyeljen arra, hogy teste biztonságos helyzetben legyen. Tilos a géppel meredek lejtőkön dolgozni. Különösen óvatos legyen irányváltoztatáskor!

Különösen óvatosnak kell lennie, ha a fűnyíró gépet megfordítja, vagy ha saját maga felé húzza.

Kerülje a gép rossz időjárási körülmények közötti használatát, különösen villámveszély esetén.

## Karbantartás

A fűszóró garatot és a burkolatot rendszeresen tisztítsa!

A gép mozgó részeit kenje be olyan olajjal, mely nincs káros hatással a környezetre!

Rendszeresen ellenőrizze a fűgyűjtő kosarat kopás és elavulás szempontjából!

A javítást bízva kvalifikált szakemberre.

Csak eredeti tartozékokat és eredeti pótalkatrészeket alkalmazzon!

Kizárólag rendszeresen karbantartott és kezelt gép lehet megbízható segédesszköz. Elégtelen karbantartás és kezelés előre nem látható balesetekhez és sérülésekhez vezethet.

## Jótállás

Jótállás időtartalma 12 hónap ipari használat esetén, fogyasztó esetén 24 hónap, jótállás a készülék megvétele napján kezdődik.

A jótállás kizárólag az anyagi, vagy gyártási hibákból eredő elégtelenségekre vonatkozik. Reklamáció esetén fel kell mutatni az eredeti, a vásárláskor kapott, s a vásárlás dátumával ellátott iratot.

A jótállás nem vonatkozik a géppel való szaktalan használat következtében bekövetkező hibákra, pl. a gép túlterhelése, erőszakos használata, vagy idegen tárgyakkal való megrongálódása. A használati utasítás mellőzése következményeire, szerelési és szokásos, normális elhasználódásra sem vonatkozik a jótállás.

## Szerviz

Vannak kérdései? Reklamáció? Szüksége van pótalkatrészekre, vagy használati utasításra? Honlapunkon a [www.guede.com](http://www.guede.com) címen szervíz terén gyorsan, bürokráciát kizárva segítségére leszünk. Kérem, segítsen, hogy segíthessünk. Hogy gépét reklamáció esetén identifíkálhassuk, szükségünk van a gyártási számra, a szortiment tételszámára és a gyártási évre. Ezek az adatok fel vannak tüntetve a típus címken. Hogy mindig kéznél legyenek, kérem, jegyezze fel az lábbiakban.

Gyártási szám:

Megrendelési szám

Gyártási év:

## Üzemzavarok kikeresése

Üzemzavar	Ok	Utasítás
<b>Szokatlan hangot</b>	Fellazult csavarok/részek	Csavarokat húzza be
	Idegen tárgyak	Idegen tárgyak távolítsa el
	Kés görbülése	Egyeletlenséget távolítsa el köszőrúvel
	Kések nagyon erősen érintkeznek	Állítsa be a vágó mechanizmust
<b>Nyírógép nem vág tisztán</b>	Készek helytelen beállítása	Állítsa be a vágó mechanizmust
	Tompa kés	A kést élesítse meg vagy cserélje ki
	Nagyon magas fű (hosszabb távollét után)	Füvet vágja le sarlóval

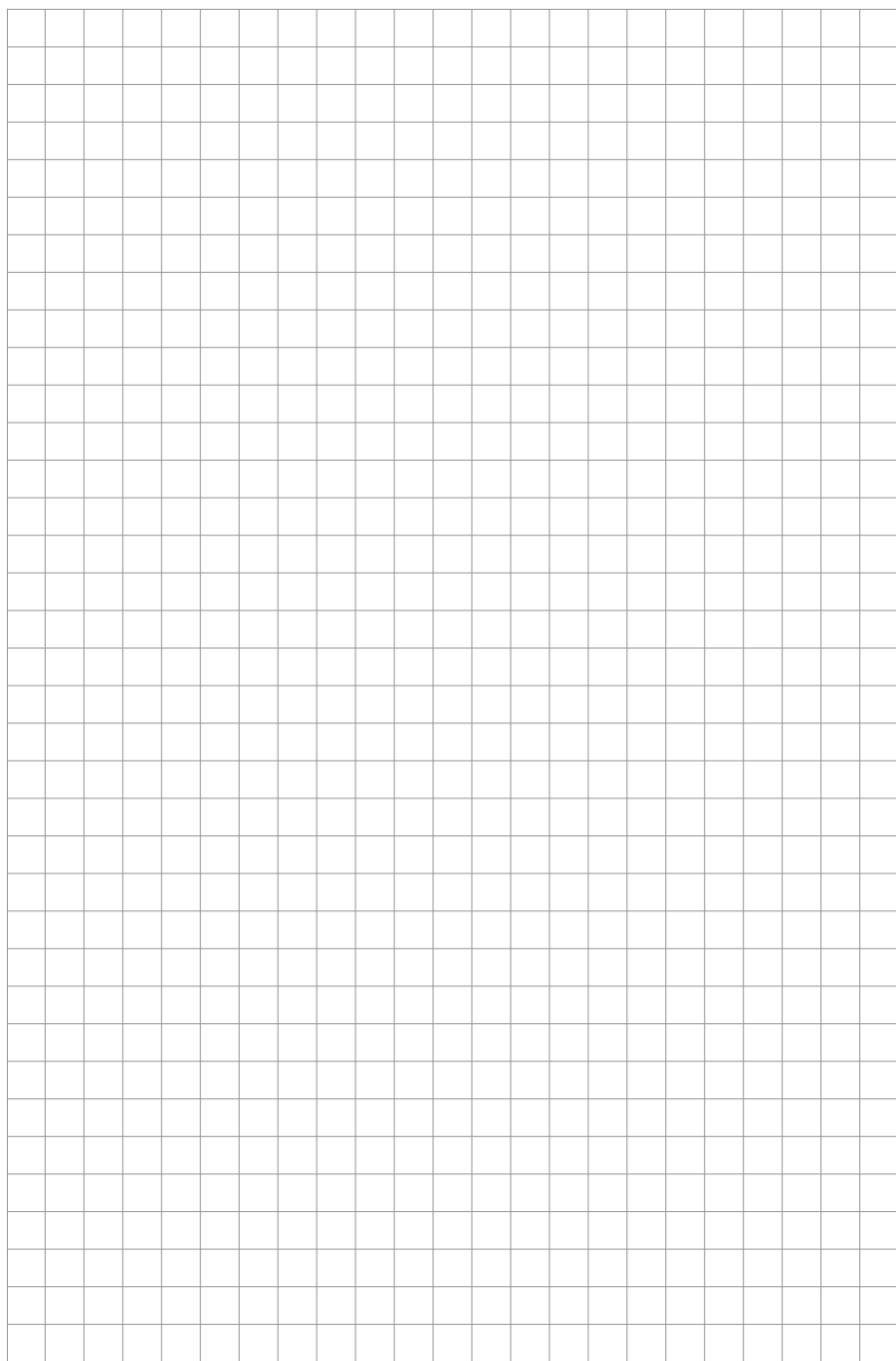

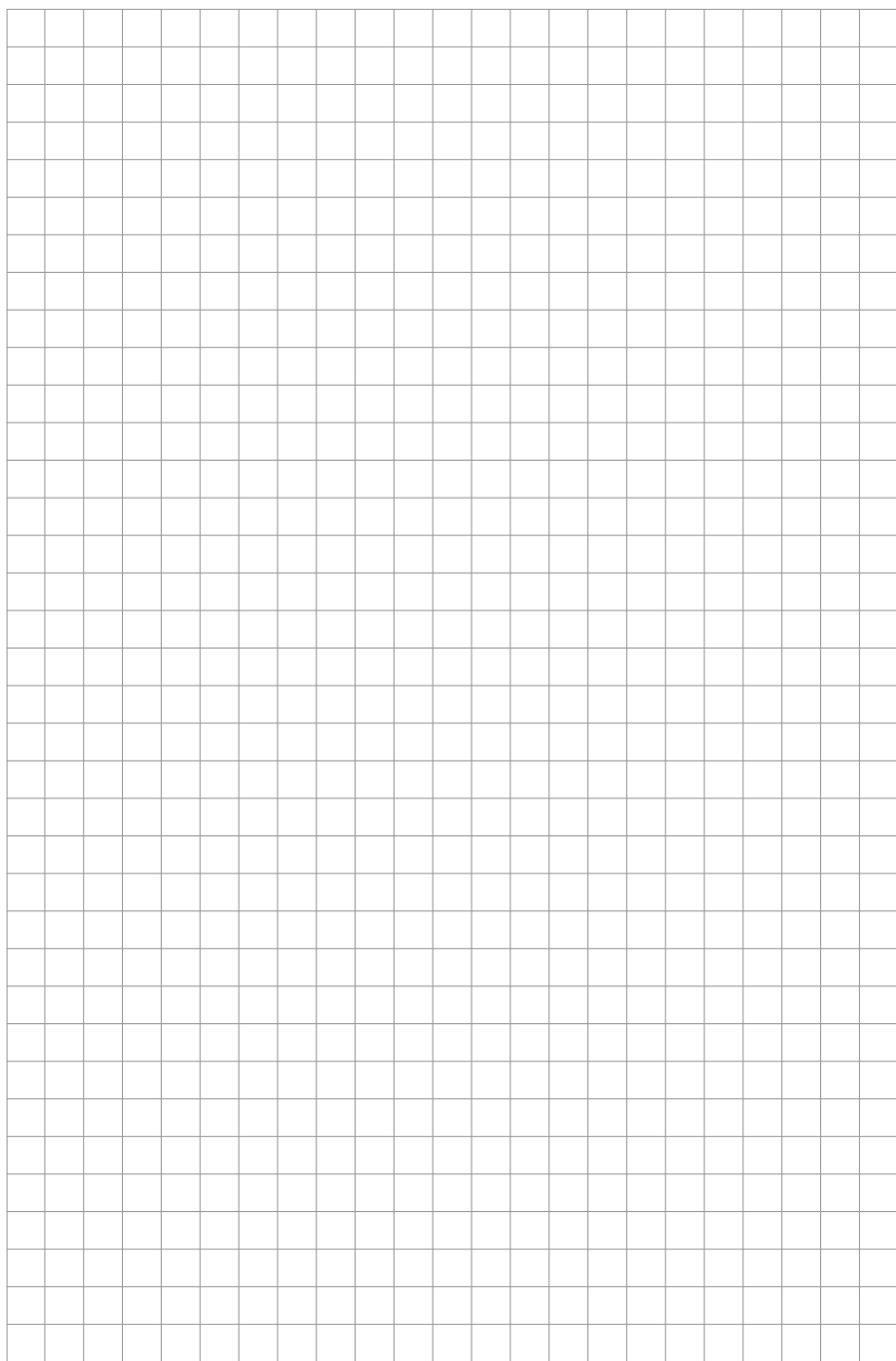

**GÜDE GmbH & Co. KG**

Birkichstrasse 6  
74549 Wolpertshausen  
Deutschland

Tel.: +49-(0)7904/700-0

Fax.: +49-(0)7904/700-250

eMail: [info@guede.com](mailto:info@guede.com)

[www.guede.com](http://www.guede.com)

